

**KUONI** EST. 1906

Für Entdecker und  
Abenteuerlustige  
April 2015 - März 2016

**MOTORHOMES**  
Kanada / USA /  
Australien / Neuseeland



---

# MOTORHOMES

Kanada · USA · Australien · Neuseeland

---

## 02 NORDAMERIKA



Flüge mit Air Canada . . . . .	2-3
Einführung . . . . .	4-9
Mietbedingungen & Versicherungen	10-13
Cruise America, Kanada & USA. . .	14-15
Canadream . . . . .	16-17
Fraserway . . . . .	18-19
Go West / Owasco . . . . .	20-21
Go North . . . . .	22-23
Road Bear . . . . .	24-25
El Monte . . . . .	26-27
Moturis . . . . .	28-29
Apollo. . . . .	30-31

---

## 32 OZEANIEN



Einführung . . . . .	32-37
Mietbedingungen & Versicherungen	38-39
Apollo Australien . . . . .	40-41
Britz Australien . . . . .	42-43
Maui Australien . . . . .	44-45
KEA Australien . . . . .	46-47
Apollo Neuseeland. . . . .	48-49
Britz Neuseeland. . . . .	50-51
Maui Neuseeland . . . . .	52-53
KEA Neuseeland . . . . .	54-55

---

## 56 WICHTIGE INFORMATIONEN

Wichtiges in Kürze. . . . .	56
Allgemeine Informationen von A-Z	
Umbuchung / Annullierung,	
Einreisebestimmungen . . . . .	57

# Motorhome- abenteuer à la carte.

In 5 Schritten zu Ihren Traumferien.

Ferien mit dem Camper zählen zu den eindrucklichsten, aber auch erholsamsten Reisearten überhaupt. Damit Sie Ihre Motorhomeferien unbeschwert geniessen können, ist eine optimale Vorbereitung unerlässlich.

## Ihre Route & Ihr Fahrzeug



Über 40 Mietstationen stehen zur Auswahl – da gilt es gut zu überlegen, welche für Ihre Wunschroute am besten geeignet ist. Um Ihnen bei der Wahl der Route zu helfen, haben wir Ihnen die beliebtesten Reisen zusammengestellt. Um die Wahl des Fahrzeugs zu erleichtern, beachten Sie die Übersicht der verschiedenen Fahrzeugtypen. Seiten 4-9 und 32-37.

## Sleep & Drive



Da die Übernahme des Motorhomes nicht am gleichen Tag wie der Langstreckenflug erfolgen kann (Australien/Neuseeland möglich aber nicht empfohlen), haben wir für Sie spezielle Angebote für Flughafenhotels ausgehandelt. Beachten Sie dazu die Seiten 6, 7 und 34, 35. Kuoni Plus: Wir schenken Ihnen pro Fahrzeug CHF 100.- auf die 1. Hotelübernachtung (aus unserem Katalogangebot) wenn Sie Ihr Motorhome für mind. 18 Tage mieten.

## Ihr persönliches Angebot



Generell gilt: je früher Sie buchen, desto grösser ist die Chance ein günstiges Angebot zu bekommen. Viele Vermieter bieten Flex-Tagespreise an. Die Preise basieren auf demselben Prinzip wie die Aktienkurse an der Börse: Angebot und Nachfrage. Sie können sich somit täglich ändern. Sie wollen rundum versorgt sein? Kein Problem mit unseren All inclusive Angeboten ist das möglich.

## Frühbuche- vorteile



Frühbucher werden mit vielen Frühbucher-rabatten belohnt. Beachten Sie dazu unsere attraktiven Kuoni Vorteile.

## Tiefpreis- garantie



Kuoni garantiert Ihnen immer den tiefsten Motorhome-Mietpreis: Wenn Sie ein identisches Angebot mit den gleichen Bedingungen in Reisekatalogen von Schweizer Veranstaltern günstiger buchen könnten als bei Kuoni, erhalten Sie von uns die Differenz zurück.

# Linienflüge mit Air Canada



**TOP ANGEBOT**

Linienflüge ab CHF **991.-\***

täglich ab Zürich / Genf

\* inkl. Flughafentaxen und Treibstoffzuschläge von CHF 500.-



Unser langjähriger Partner Air Canada bringt Sie täglich und nonstop von Zürich nach Toronto und von Genf nach Montréal und von dort jeweils weiter zu über 110 Destinationen in ganz Kanada und USA. Buchen Sie noch heute Ihren Flug, heben Sie bereits morgen ab.

**KANADA**

Preise pro Person in Schweizer Franken in Economy Klasse inkl. Taxen / Treibstoffzuschlag

	Frühbucher-Tiefsaison	Frühbucher-Hochsaison	Tiefsaison		Hochsaison	
	1.5.-23.6.15 13.8.-15.10.15	24.6.-12.8.15	1.5.-23.6.15 13.8.15-31.3.16		24.6.-12.8.15	
	L-Klasse	L-Klasse	S-Klasse	W-Klasse	S-Klasse	W-Klasse
<b>Osten</b>						
Halifax	1117	1590	1212	1334	1725	1844
Montreal	1110	1583	1222	1337	1719	1837
Toronto	1109	1532	1221	1336	1718	1836
<b>Westen / Yukon</b>						
Calgary	1319	1729	1399	1523	1861	1979
Edmonton	1319	1729	1399	1523	1861	1979
Kelowna	1281	1800	1371	1494	1863	1981
Vancouver	1369	1741	1451	1566	1871	1990
Whitehorse	1492	1997	1582	1705	2074	2192

**KUONI PLUS**

**FRÜHBUCHERRABATT**

Attraktive Frühbucherpreise in L-Klasse bei Buchung, Bezahlung und Ticketausstellung bis 31.12.2014.

**KUONI INFO**

Umsteigen in Toronto leicht gemacht; Kunden, die mit Air Canada ankommen und in die USA weiterreisen, begeben sich im Transit direkt zur US Immigration, wo sie bereits alle Zoll- und Einreiseformalitäten für die USA erledigen und das Gepäck nicht entgegennehmen; Das Gepäck wird vom Ausgangspunkt aus bis zur USA-Enddestination durchgecheckt. Nebst Toronto, wird das Gepäck auch in Montréal und Vancouver durchgecheckt.

**USA / ALASKA**

Preise pro Person in Schweizer Franken in Economy Klasse inkl. Taxen / Treibstoffzuschlag

	Frühbucher-Saison	Tiefsaison		Hochsaison	
	1.5.-23.6.15 13.8.-15.10.15	1.5.-23.6.15 13.8.15-31.3.16		24.6.-12.8.15	
	L-Klasse/T-Klasse	S-Klasse	W-Klasse	S-Klasse	W-Klasse
<b>Alaska</b>					
Anchorage	-	2132	2318	2833	3023
<b>Osten</b>					
Boston	1241	1343	1481	1648	1790
New York	991	1113	1251	1525	1668
Chicago	1379	1470	1608	1746	1889
<b>Florida</b>					
Miami	1196	1301	1440	1741	1884
Orlando	1072	1135	1290	1898	2069
<b>Westen</b>					
Las Vegas	1315	1415	1553	2033	2175
Los Angeles	1377	1465	1632	1992	2135
San Francisco	-	1468	1606	2030	2173
Seattle	1364	1390	1553	1748	1914

**HINWEISE UND BEDINGUNGEN**

Buchungsklassen	siehe Preistabelle
Flughafentaxen In- / Ausland / Treibstoffzuschlag	bis CHF 593.- sind im Preis inbegriffen. Nachträglich erhobene Zuschläge werden separat verrechnet. Stand Juli 2014. Änderungen jederzeit möglich.
Kleinkinder unter 2 Jahren	bezahlen 10% des Tarifs ohne Anspruch auf einen eigenen Sitzplatz (keine Reduktion auf Taxen / Treibstoffzuschläge).
Kinderermässigung	25% für Kinder von 2 bis und mit 11 Jahren (keine Reduktion auf Taxen / Treibstoffzuschläge).
Kombinationen	innerhalb der oben erwähnten Destinationen möglich (Preis: halb/halb).
min. / max. Aufenthalt	L-Klasse: Nacht von Samstag auf Sonntag / 3 Monate. S-/W-Klasse: 5 Nächte oder Nacht von Samstag auf Sonntag / 12 Monate.
Stopover	L-Klasse: kein Stopp erlaubt. S-/W-Klasse: Hinflug und Rückflug je 1 Gratis Stopp und je 1 zusätzlicher Stopp in Nordamerika für CHF 250.- erlaubt.
Annullierungsspesen / Umbuchungsgebühr	L-Klasse: keine Annullationen möglich / CHF 250.-, S-/W-Klasse: CHF 400.- / CHF 250.-.
Weitere Bedingungen	Gemäss den Richtlinien der Fluggesellschaft. Die Preise sind nur gültig bei gleichzeitiger Buchung von Landleistungen (Hotels und/oder Rundreisen/Mietwagen) für die ganze Aufenthaltsdauer. Sämtliche Tarife von Air Canada sind mit Swiss, United, Lufthansa, Austrian und Brussels Airlines nach Nordamerika beliebig kombinierbar. Tagesaktuelle Preise.
Reisebüroinformation	Die aktuellen Flugpreise sowie Preise ex GVA/LUG und weitere Destinationen sind im TeMyra ersichtlich.

# Schöner Fliegen



Business Class Sitz im B767, A330 und B777



Business Class Sitz im B787 Dreamliner



## BUSINESS CLASS MIT AIR CANADA

Erleben Sie mit der International Business Class den wirklich flachen Business Class Sitz von Air Canada. Täglich auf dem Nonstop-Flug von Zürich nach Toronto sowie ebenfalls von Genf nach Montréal. Die bequemen Sitze lassen sich per Knopfdruck in ein flaches Bett von 203cm Länge umwandeln. Die geräumigen Sitze verfügen über eine Massagefunktion, mit den Trennwänden wird für zusätzliche Privatsphäre gesorgt sowie über extragrosse Tische zum Essen und Arbeiten, einen 46cm grossen eigenen Bildschirm mit Video-on-demand und Stromanschluss sowie Fünf-Gang-Gourmetmenues um nur einige Annehmlichkeiten zu nennen.

### KANADA

Preise pro Person in Schweizer Franken in Business Klasse inkl. Taxen / Treibstoffzuschlag	Jahrestarif 1.5.15–31.5.16
	P-Klasse
<b>Osten</b>	
Halifax	4996
Montreal	5240
Toronto	5240
<b>Westen / Yukon</b>	
Calgary	5762
Edmonton	5762
Kelowna	6118
Vancouver	5705
Whitehorse	5435

### USA / ALASKA

Preise pro Person in Schweizer Franken in Business Klasse inkl. Taxen / Treibstoffzuschlag	Jahrestarif 1.5.15–31.5.16
	P-Klasse
<b>Alaska</b>	
Anchorage	5659
<b>Osten</b>	
Boston	6096
New York	4868
Chicago	6339
<b>Florida</b>	
Miami	6339
Orlando	5263
<b>Westen</b>	
Las Vegas	5970
Los Angeles	6801
San Francisco	6797
Seattle	6697

## HINWEISE UND BEDINGUNGEN

Buchungsklassen	P-Klasse
Flughafentaxen In- / Ausland / Treibstoffzuschlag	bis CHF 670.– sind im Preis inbegriffen. Nachträglich erhobene Zuschläge werden separat verrechnet. Stand Juli 2014. Änderungen jederzeit möglich.
Kleinkinder unter 2 Jahren	bezahlen 10% des Tarifs ohne Anspruch auf einen eigenen Sitzplatz (keine Reduktion auf Taxen / Treibstoffzuschläge).
Kinderermässigung	25% für Kinder von 2 bis und mit 11 Jahren (keine Reduktion auf Taxen / Treibstoffzuschläge).
Kombinationen	innerhalb der oben erwähnten Destinationen möglich (Preis: halb/halb).
min. / max. Aufenthalt	5 Nächte, Nacht von Samstag auf Sonntag / 12 Monate.
Stopover	Hinflug und Rückflug je 1 Gratis Stopp und je 1 zusätzlicher Stopp in Nordamerika für CHF 250.– erlaubt.
Annullierungsspesen / Umbuchungsgebühr	CHF 400.– / CHF 250.–
Weitere Bedingungen	Gemäss den Richtlinien der Fluggesellschaft. Die Preise sind nur gültig bei gleichzeitiger Buchung von Landleistungen (Hotels und/oder Rundreisen/Mietwagen) für die ganze Aufenthaltsdauer. Sämtliche Tarife von Air Canada sind mit Swiss, United, Lufthansa, Austrian und Brussels Airlines nach Nordamerika beliebig kombinierbar. Tagesaktuelle Preise.
Reisebüroinformation	Die aktuellen Flugpreise sowie Preise ex GVA/LUG und weitere Destinationen sind im TeMyra ersichtlich.

# Die ganze Reisewelt Nordamerikas

GUIDE ZUR REISEPLANUNG



## ROUTENPLANUNG



Gut planen – entspannt reisen. Erfahren Sie Nordamerika mit einem Motorhome. Dazu bedarf es einer guten Planung. Wir empfehlen Ihnen, über die gesamte Wegstrecke durchschnittlich 150–200 Kilometer / Meilen pro Tag einzuplanen. Vergessen Sie nicht, genügend Zeit für die unzähligen Sehenswürdigkeiten und Attraktionen sowie

auch «fahr freie» Tage einzuplanen. Meistens sind im Mietpreis keine Kilometer / Meilen eingeschlossen. Sie können jedoch eine beliebige Anzahl von Kilometer- / Meilen-Paketen dazubuchen. Beachten Sie dazu die attraktiven Paket-Preise resp. Frühbucheangebote beim jeweiligen Vermieter.

## WEST-KANADA

**Beste Reisezeit: Mai–Oktober**  
Rocky Mountains, Nationalparks, Vancouver Island – ein Traum für jeden Naturliebhaber. Planen Sie zwei bis vier Wochen ein, um den Westen zu entdecken. Empfehlenswert sind ca. 3 500 Kilometer im Voraus zu buchen.

## ATLANTIK-KANADA

**Beste Reisezeit: Juni–Oktober**  
Leuchttürme, Fischerdörfer oder Walbeobachtungen? In Nova Scotia, New Brunswick, Prince Edward Island und Neufundland erleben Sie einen erholsamen Urlaub. Planen Sie mindestens zwei bis drei Wochen ein. Wir empfehlen Ihnen je nach Route ca. 3500 Kilometer zu buchen.



## OST-KANADA



**Beste Reisezeit: Ende April–Anfangs Oktober**  
Glitzernde Seen, riesige Wälder, Niagara Fälle? Entspannen Sie auf den schönen Campingplätzen und lassen Sie Ihre Gedanken über das ruhige Wasser schweifen. Eine frühzeitige Reservation während dem Indian Summer ist empfehlenswert. Planen Sie zwei Wochen ein und buchen Sie ca. 2 500 Kilometer.

## IDEALE REISEZEIT

Die idealen Reisemonate für Motorhomeferien in den USA sind April bis Oktober und in Kanada / Alaska Juni bis September. Florida, aber auch der Südwesten der USA, sind das ganze Jahr geeignet. Je nach Region und Regenperioden muss man mit sehr kühlen Tagen und in den höheren Lagen mit Schnee und Kälte bis Mai und ab Oktober rechnen. Gleichzeitig bricht die Dunkelheit früher ein. Einige Strassen schneien in Kanada bei Schlechtwettereinbrüchen selbst im Juni schon mal zu, etwa der Icefield Parkway im Jasper und

Banff National Park. Sehr schöne Reisemonate sind Juni und September, da noch nicht sehr viele Touristen unterwegs sind. Die Blütezeit der Wildblumen bereichert den Frühsommer aber auch Tiere sind besonders gut zu beobachten. Im Spätsommer faszinieren die Laubwälder der östlichen kanadischen Provinzen sowie den nordöstlichen Staaten der USA. Juli und August sind die beliebtesten Reisemonate.

## KLIMA

Monat	J	F	M	A	M	J	J	A	S	O	N	D
<b>West-Kanada (Vancouver)</b>												
Tagestemperatur in °C	5	7	10	14	18	21	23	23	18	14	9	6
Nachttemperatur in °C	-1	1	2	5	8	11	13	12	10	6	3	1
<b>Ost-Kanada (Toronto)</b>												
Tagestemperatur in °C	-1	-1	3	10	17	23	26	25	20	14	7	2
Nachttemperatur in °C	-8	-7	-3	3	8	14	17	16	12	7	2	-4
<b>Atlantik-Kanada (Halifax)</b>												
Tagestemperatur in °C	3	3	7	13	19	24	27	26	23	13	7	2
Nachttemperatur in °C	-6	-6	-1	4	10	15	18	18	13	4	-1	-7
<b>Yukon &amp; Alaska</b>												
Tagestemperatur in °C	-11	-9	-1	5	14	19	19	18	13	5	-6	-12
Nachttemperatur in °C	-19	-19	-11	-6	1	6	7	6	3	-2	-13	-20
<b>West-USA (San Francisco)</b>												
Tagestemperatur in °C	13	15	16	17	17	19	19	19	21	20	18	14
Nachttemperatur in °C	7	8	9	10	11	11	12	12	13	11	11	8
<b>Ost-USA (New York)</b>												
Tagestemperatur in °C	3	4	8	15	21	26	29	28	23	18	12	6
Nachttemperatur in °C	-4	-4	-1	6	12	16	19	19	16	9	3	-2
<b>Südstaaten &amp; Florida (Miami)</b>												
Tagestemperatur in °C	23	24	25	26	28	30	31	31	30	28	26	24
Nachttemperatur in °C	18	18	19	21	23	25	25	26	25	23	21	18



**YUKON & ALASKA**

**Beste Reisezeit: Mai–September**  
Eindrückliche Gletscherlandschaften, faszinierende Fjorde und unendliche Weiten. Für das Abenteuer in der Einsamkeit empfehlen wir Ihnen drei Wochen einzuplanen und ca. 3500 Kilometer im Voraus zu buchen.

**WEST-USA**



**Beste Reisezeit: März–Oktober**  
Unvergessliche Sonnenaufgänge im Grand Canyon oder Yellowstone, Wanderungen im Yosemite oder übernehmen Sie Ihr Fahrzeug in Denver, Phoenix, Salt Lake City und lassen Sie sich von New

Mexico begeistern. Planen Sie zwei bis fünf Wochen für Ihre Reise ein. Je nach Länge raten wir Ihnen 4000 Meilen zu buchen.

**OST-USA**



**Beste Reisezeit: April–Oktober**  
Ihre Wunschliste wird länger und länger: Neuengland bis South Carolina, Washington D.C. bis Atlanta. Falls Sie nur kurze Zeit zur Verfügung haben, empfehlen wir Ihnen, sich auf eine Region festzusetzen, um diese zu bereisen. Mindestens sollten Sie jedoch zwei Wochen einrechnen. Durchschnittlich benötigen Sie ca. 2500 Meilen.

**SÜDSTAATEN & FLORIDA**

**Beste Reisezeit: ganzjährig**  
Lauschige Gärten, Residenzen unter üppigen Magnolien, lange Sandstrände oder Freizeitparks in Orlando? In zwei Wochen und mit ca. 2000 Meilen können Sie bereits einen Grossteil dieser Region bereisen.



Leben Sie den Traum der unbegrenzten Freiheit in einem luxuriösen Resort oder schnuppern Sie Cowboy-Luft in wild romantischer Kulisse, begleitet vom Stampfen und Schnauben der Pferde. Informationen im Kanada/Alaska resp. USA Katalog

**NATIONALPARKS**



Für Reisen durch die Nationalparks wird der Kauf eines Jahres-Nationalparkpasses besonders empfohlen. Ein Nationalparkpass ermöglicht Ihnen und allen Mitreisenden in Ihrem Fahrzeug ein Jahr freien Eintritt in sämtliche Parks und ist oft günstiger als Tageseintritte. Kosten für einen Jahrespass betragen Can\$ 137.– (Kanada) resp. US\$ 80.– (USA). Informationen finden Sie unter [www.pc.gc.ca](http://www.pc.gc.ca) (Kanada) / [www.nps.gov](http://www.nps.gov) (USA).



# Unsere Empfehlungen für Nordamerika

Entdecken Sie Ihre Übernachtungsmöglichkeiten.

## Flughafenhotels: Ein bequemer Start in Ihre Motorhomeferien

Da die Langstreckenflüge oft später am Nachmittag an der Destination ankommen, empfehlen wir Ihnen die erste Nacht in einem Hotel am Flughafen zu übernachten. So sind Sie am nächsten Morgen ausgeruht für den Start in Ihre Motorhomeferien.



### EIN ZUSÄTZLICHER FERIENTAG

Gönnen Sie sich einen zusätzlichen Ferientag in einem Flughafenhotel in Zürich, Genf oder Basel. Preise und Details auf Anfrage.



### SPLEEP & DRIVE

Wir schenken Ihnen pro Motorhomebuchung CHF 100.- auf die 1. Übernachtung am Ferienort. Mindestmietdauer 18 Tage. Gültig auf Hotels aus unserem Katalogangebot.

### Erleben Sie die Kuoni Top-5-Flughafenhotels

- ▶ Delta Vancouver Airport \*\*\* inkl. Frühstück ab CHF 61.- pro Person im Doppelzimmer
- ▶ Delta Calgary Airport \*\*\* inkl. Frühstück ab CHF 105.- pro Person im Doppelzimmer
- ▶ Delta Toronto Airport West \*\*\* inkl. Frühstück ab CHF 60.- pro Person im Doppelzimmer
- ▶ Hilton Los Angeles Airport \*\*\*\* ab CHF 50.- pro Person im Doppelzimmer
- ▶ Luxor Hotel & Casino Las Vegas \*\*\*\* ab CHF 40.- pro Person im Doppelzimmer

## Kanadische Träume auf dem Campingplatz der Ten-ee-ah Lodge

Die Feuerstelle raucht noch, Wellen schwappen ans Ufer - der Campingplatz der Ten-ee-ah Lodge am idyllischen Spout Lake ist ideal wenn Sie auch von Annehmlichkeiten einer Lodge profitieren möchten. Das Campingplatzabenteuer inkludiert zusätzlich Halbpension sowie die Benützung der Kanus und Mountainbikes. Preis pro Erwachsener CHF 85.- / pro Kind CHF 40.-



### EIN STÜCK TEN-EE-AH LODGE FÜR IHRE WEITERREISE:

Auf Bestellung kann frisches Brot gebacken werden - am Sonntag sogar Zopf.

## Campingplätze

Nordamerika verfügt über unzählige wunderschön angelegte Campingplätze. Grundsätzlich werden zwei verschiedenen Arten unterschieden: Die staatlichen Campingplätze liegen oft landschaftlich besonders reizvoll, teilweise auch in den Nationalparks und sind sehr preiswert. Meistens sind sie mit Feuerstelle, einem Picknick-Tisch und -bank ausgestattet und kosten zwischen \$15 bis \$30 pro Fahrzeug und Nacht. Die privatbetriebenen Plätze wie z.B. KOA sind auf engerem Raum angelegt, bieten jedoch mehr Komfort: Tische, Bänke, eigener Strom-, Wasser- und Abwasseranschluss, Duschen, WC, Waschautomaten sowie Lebensmittelläden. Die Standgebühr kostet \$30 bis \$60 pro Fahrzeug pro Nacht. Falls Ihre Reise während der Hochsaison stattfindet, empfehlen wir Ihnen, vor allem Campingplätze in den Nationalparks im Voraus zu reservieren.

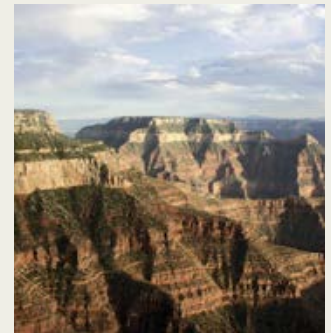

### USA/ALASKA

[www.recreation.gov](http://www.recreation.gov)  
[www.freecampgrounds.com](http://www.freecampgrounds.com)  
[www.reserveamerica.com](http://www.reserveamerica.com)  
[www.koa.com](http://www.koa.com)  
[www.campgrounds-alaska.com](http://www.campgrounds-alaska.com)



### Erleben Sie die Kuoni Top-5-Campingplätze

#### KANADA

[www.discovercamping.ca](http://www.discovercamping.ca)  
[www.camping.bc.ca](http://www.camping.bc.ca)  
[www.parkscanada.gc.ca](http://www.parkscanada.gc.ca)  
[www.rvrac.com](http://www.rvrac.com)  
[www.camping-canada.com](http://www.camping-canada.com)



- ▶ Mitten View Campground im Monument Valley: mit der Tasse Kaffee in der Hand einen atemberaubenden Sonnenaufgang genießen
- ▶ Oscar Scherer State Park in der Nähe von Sarasota: die kleinen Waschbären sind hier gern gesehene Gäste
- ▶ Galveston Island State Park in Texas: Fischen, baden oder entlang des kilometerlangen Strand spazieren
- ▶ Lake of two Rivers Campground im Algonquin Provincial Parc: Auf einem Kanu vor Sonnenaufgang einen Elch am Uferand entdecken
- ▶ Lac le Jeune Campground: mystische Abendstimmung am ruhigen See erleben



### Unsere «Best-of»-Rundreisen für Erstbesucher

Die wilde, unberührte Natur der mächtigen Berge, gewaltigen Gletscher, tiefeingeschnittenen Fjorde, riesigen Wälder und donnernden Wasserfälle?

Möchten Sie all das und noch vieles Mehr während Ihren ersten Motorhomeferien erleben, möchten sich aber nicht vor Ort um Campingplätze kümmern? Wir bieten Ihnen mit Rundreisen in Westkanada, im Yukon oder Alaska die perfekte Alternative. Detaillierte Routeninformationen sowie Preise auf Anfrage.

#### SQUIRREL CREEK CAMPGROUND ALASKA

Lassen Sie Ihren abenteuerlichen Tag am idyllischen See ausklingen. Vielleicht spiegeln sich sogar die Wolken und Bäume im See.



# Die Welt der Fahrzeuge

Entdecken Sie Ihre Möglichkeiten.

Das passende Fahrzeug für Ihre Reiseroute ist sehr wichtig. Mit dieser Vielzahl an Fahrzeugen ist es nicht immer einfach sich zu entscheiden. Fragen nach der Grösse des Innenraums und Betten sind genauso wichtig, wie Fragen bezüglich der Ausstattung und den Anschlüssen.

## Camping-Ausstattung (Convenience-, Provisioning-, Kitchen-Kits)

Bei jedem Anbieter kann die Camping-Ausstattung im Voraus dazu gebucht werden - teilweise im All Inclusive Paket inbegriffen. In der Regel gehört folgendes zur Ausstattung: Töpfe, Pfanne und Wasserkessel; Küchenszubehör wie Schüssel, Geschirrtücher, Spülbürste, Küchenmesser, Dosenöffner, Bratkelle, Abtropfsieb, Schneidebrett; Anzünder; Teller, Tassen, Becher, Besteck; Bettdecke oder Schlafsack, Bettlaken, Kopfkissen, Kopfkissenbezug; Handtuch, Bade- tuch, Waschlappen; Eimer und Putzlappen, Kleiderbügel, Besen, Handfeger und Schaufel.



## Full-Hook-Up

Mit einem «Full-Hook-Up» werden die Anschlüsse für Frischwasser, Abwasser und Strom auf dem Campingplatz bezeichnet. Einige Campingplätze verfügen über diese Einrichtung direkt am Stellplatz, andere - sogenannte «Semi-Serviced Campsites» verfügen nur über einen Teil dieser Anschlüsse. Selbst wenn der Campingplatz keine Full-Hook-Up Stellplätze anbietet, ist



in der Regel die Ver- und Entsorgung geregelt. Auf den meisten Campingplätzen gibt es eine Dump-Station, an der, kostenlos oder gegen geringe Gebühr, Frischwasser aufgefüllt und Abwasser abgelassen werden kann.

## Das Raumwunder. Motorhomes der Klasse A.

Grosse Panoramawindschutzscheibe und ein Maximum an Platz und Infrastruktur. Wir empfehlen dieses Fahrzeug bei bis zu vier Personen - ideal für eine Familie mit zwei Kindern und wenn sie länger an einem Ort verbringen. Alle Fahrzeuge verfügen über einen einfachen oder doppelten Slide-Out (Wohn- und Schlafbereich können ausgefahren werden), um den Innenraum der Fahrzeuge zu vergrössern. Im hinteren Bereich des Fahrzeuges befindet sich ein fix installiertes Doppelbett. Zusätzlich können Sitz- und Essbereich in Einzelbetten umgebaut werden. Zur Ausstattung gehört ein bequemer Sitzbereich, Küche mit Kühlschrank, Kochherd, Backofen und Spüle, eine Heizung sowie separate Dusche und Toilette.

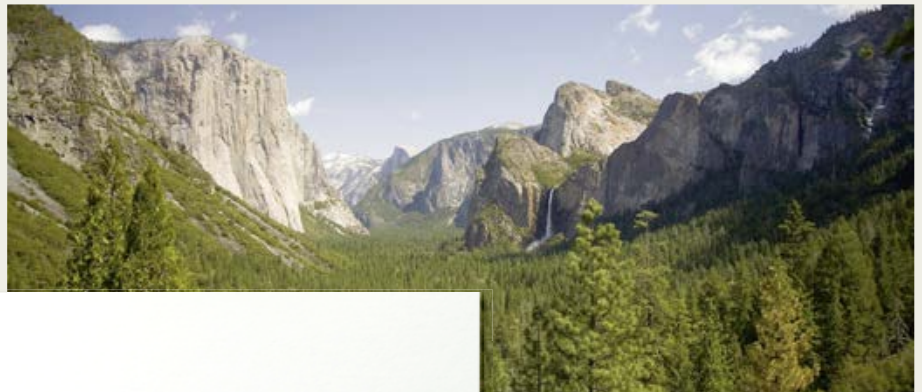

**Die Beliebtesten.  
Motorhomes der Klasse C.**

Viel Komfort und bei einer Länge zwischen 5 und 9 Metern beinahe für jedermann gut geeignet. Diese Fahrzeuge verfügen je nach Grösse über bis zu 6 Schlafplätze - auch in diesem Fahrzeug ist eine Gruppe von vier Personen oder eine Familie bestens aufgehoben. Oft verfügen diese Fahrzeuge auch über Slide-Outs, welche auf dem Campingplatz als zusätzlicher Wohnraum genutzt werden können. Alle Fahrzeuge verfügen über dem Führerhaus über ein Doppelbett, welches fix installiert ist. Weiter können die Sitz- und Essecke in Betten umgebaut werden. Zudem verfügen alle Fahrzeuge über eine Küche mit Kühlschrank, Kochherd, Backofen und einer Spüle sowie über eine Dusche mit Toilette.



**Der Abenteurer.  
Truck/ Pick-up Camper  
der Klasse P.**

Mit diesem Fahrzeug steht Ihrem Abenteuer im hohen Norden nichts mehr im Wege. Bei diesen Trucks wurde der Wohnteil aufgesetzt und kann somit als Wohnraum genutzt werden. Diese Fahrzeuge verfügen deshalb über keinen direkten Durchgang von der Fahrerkabine zum Wohnraum. Trotzdem sind diese Fahrzeuge auf relativ kleinem Raum gut ausgestattet mit einer kleinen Küche mit Kochherd und Kühlschrank. Viele dieser Fahrzeuge bieten in der Regel 3 Schlafplätze. Aufgrund der etwas engeren Platzverhältnisse empfehlen wir dieses Fahrzeug aber eher für zwei Personen.



**Der Wendige.  
Campervan der Klasse V.**

Suchen Sie etwas zwischen einem Van und einem Motorhome? Diese Fahrzeuge lassen sich gut durch die Strassen lenken, sind auch für den Stadtverkehr gut geeignet und bieten fast so viel Platz wie ein Motorhome. Ideal sind diese Fahrzeuge für zwei Personen. Auf kleinstem Raum bieten die Campervans alle nötigen Einrichtungen wie Kochherd, Kühlschrank, eine kleine Dusche sowie eine Toilette.







siehe Seiten 18–19	siehe Seiten 20–21	siehe Seiten 22–23
Mo–Sa 9–15 Uhr So 9–13 Uhr, nur Vancouver vom 1.5.–30.9.15 und Whitehorse vom 1.6.–30.9.15	Mo–Sa 10–15 Uhr	Mo–So 10–15 Uhr
Mo–Sa 9–12 Uhr So 9–12 Uhr, nur Vancouver vom 1.5.–30.9.15 und Whitehorse vom 1.6.–30.9.15	Mo–Sa 8–10 Uhr	Mo–So 10–15 Uhr
Bis zu einem Miettag.	Can\$ 50.– pro Stunde	
3.4.15, 17.5.15, 1.7.15, 3.8.15 (nur Vancouver und Halifax), 7.9.15, 12.10.15, 11.11.15, 25.12.15, 26.12.15	3.4.15, 18.5.15, 1.7.15, 3.8.15 (ausser Toronto), 7.9.15, 12.10.15, 11.11.15 (ausser Toronto), 25./26.12.15	Von November bis April: Whitehorse geschlossen.
Inbegriffen ab / bis Flughafen / -hotels sowie Stadthotels. Toronto nur ab / bis Flughafen / -hotels. Keine Transfers nach 13 Uhr.	Nicht inbegriffen, erfolgt individuell. Bei Buchung des Angebots All inclusive ist der Transfer ab / bis Flughafenhotels sowie Stadthotels (Toronto nur Montags ab / bis Stadthotels) inbegriffen. Gegen einen Zuschlag von Can\$ 125.– (pro Motorhome, max 4 Pers., weitere Personen Can\$ 40.–) kann der Transfer ab Flughafenhotels sowie Stadthotels (Toronto nur Montags ab Stadthotels) gebucht werden.	Nicht inbegriffen, erfolgt individuell. Bei Buchungen von mind. 14 Tagen ist der Transfer ab / bis Flughafenhotels sowie stadthotels inbegriffen.
7 Tage, 14 Tage für Einwegmieten	7 Tage	7 Tage
CHF 103.– / CHF 97.–* / CHF 106.–** (* bei Übernahme in Calgary, Whitehorse / ** bei Übernahme in Halifax)	CHF 91.– / CHF 85.–* (* bei Übernahme in Calgary)	CHF 113.– / CHF 116.–* / CHF 122.– (* bei Übernahme in Whitehorse / ** bei Übernahme in Anchorage)
Can\$ 80.– pro Person Für Kinder bis 12 Jahre gratis.	Can\$ 85.– pro Person (max. Can\$ 400.– pro Fahrzeug)	Basisausrüstung für die 1. Person US\$ 100.– pro Miete, US\$ 50.– für alle weiteren Personen.
<ul style="list-style-type: none"> <li>▶ Calgary–Vancouver CHF 596.–</li> <li>▶ Vancouver–Calgary CHF 463.–</li> <li>▶ Halifax–Toronto CHF 783.–</li> </ul>	<ul style="list-style-type: none"> <li>▶ Vancouver–Calgary CHF 429.–</li> <li>▶ Calgary–Vancouver CHF 590.–</li> </ul> Einwegmieten ab / nach Toronto sind nicht möglich.	<ul style="list-style-type: none"> <li>▶ Fairbanks–Anchorage / Whitehorse CHF 621.–</li> <li>▶ Whitehorse–Anchorage / Fairbanks CHF 633.–</li> <li>▶ Anchorage–Fairbanks / Whitehorse CHF 669.–</li> </ul>
Can\$ 7500.– (Can\$ 750.– bei All Inclusive) mit Kreditkarte	Can\$ 7500.– (Can\$ 500.– bei All inclusive), Zusätzlich wird ein Cleaning / Versicherungsdeposit von Can\$ 150.– belastet und nur bei besenreiner Rückgabe und ohne Beschädigung des Fahrzeuges wieder rückerstattet) mit Kreditkarte	US\$ 2000.– (US\$ 500.– bei All Inclusive) mit Kreditkarte

Standard	All Inclusive	Standard	All Inclusive	Standard	All Inclusive
Can\$ 5 Mio.	Can\$ 5 Mio.	Can\$ 5 Mio.	Can\$ 5 Mio.	US\$ 1 Mio.	US\$ 1 Mio.
Can\$ 7500.–* Can\$ 7500.–* 2) Can\$ 7500.–* Can\$ 7500.–* Can\$ 7500.–* Can\$ 7500.–* Can\$ 7500.–* Can\$ 7500.–* keine Deckung keine Deckung Can\$ 7500.–*	Can\$ 750.–* Can\$ 750.–* 2) Can\$ 750.–* Can\$ 750.–* Can\$ 750.–* Can\$ 750.–* Can\$ 750.–* Can\$ 750.–* keine Deckung keine Deckung Can\$ 750.–*	Can\$ 7500.–* Can\$ 7500.–* 2) Can\$ 7500.–* Can\$ 7500.–* Can\$ 7500.–* Can\$ 7500.–* Can\$ 7500.–* Can\$ 7500.–* keine Deckung keine Deckung Can\$ 7500.–*	Can\$ 1500.–* Can\$ 1500.–* 2) Can\$ 1500.–* Can\$ 1500.–* Can\$ 1500.–* Can\$ 1500.–* Can\$ 1500.–* Can\$ 1500.–* keine Deckung keine Deckung Can\$ 1500.–*	US\$ 2000.–* US\$ 2000.–* 2) US\$ 2000.–* keine Deckung US\$ 2000.–* US\$ 2000.–* keine Deckung keine Deckung keine Deckung US\$ 2000.–*	US\$ 500.–* US\$ 500.–* 2) US\$ 500.–* US\$ 500.–* US\$ 500.–* US\$ 500.–* keine Deckung keine Deckung keine Deckung US\$ 500.–*

Nicht erlaubt sind: Fahrten auf Forststrassen, Trails, Logging Roads und unbefestigten Strassen und Wegen. Fahrten nach Mexiko sind nicht erlaubt. Das Death Valley darf von Juni–August nicht befahren werden. Parkieren in Montreal und New York sowie das unbeaufsichtigte Stehen lassen von Fahrzeugen in Montreal, Quebec City, Ottawa oder New York (inkl. Hotel, Einkaufszentren). Erlaubt sind (ohne Zuschläge): Alaska, Yukon, Northwest Territories und Nunavut auf allen öffentlichen, nummerierten Strassen ausser witterungsbedingte Beschränkungen gemäss Angaben bei der Übernahme an Ort.	Nicht erlaubt sind: Fahrten auf Forststrassen, Trails, Logging Roads und unbefestigten Strassen und Wegen. Fahrten nach Mexiko sowie ins Death Valley sind nicht erlaubt. Parkieren in Montreal und New York sowie das unbeaufsichtigte Stehen lassen von Fahrzeugen in Montreal, Quebec City, Ottawa oder New York (inkl. Hotel, Einkaufszentren). Erlaubt sind gegen Zuschlag (Northern Surcharge CHF 344.–, nur mit 20–24 Motorhomes): Alaska, Yukon und Northwest Territories auf allen öffentlichen, nummerierten Strassen ausser witterungsbedingte Beschränkungen gemäss Angaben bei der Übernahme an Ort. Erlaubt sind (ohne Zuschläge): Fahrten in die USA.	Nicht erlaubt sind: Fahrten auf Forststrassen, Trails, Logging Roads. Erlaubt sind: Alaska und Yukon auf allen öffentlichen, nummerierten Strassen inkl. öffentliche, unbefestigte Strassen und Wege ausser witterungsbedingte Beschränkungen gemäss Angaben bei der Übernahme an Ort. Bei Mieten von Motorhomes werden zusätzlich US\$ 0.25 pro Meile vor Ort belastet (Bei Benutzung nicht asphaltierten Strassen).
<ul style="list-style-type: none"> <li>▶ Campingtisch Can\$ 20.–</li> <li>▶ Campingstuhl in der Haushaltsausrüstung inbegriffen</li> <li>▶ Mountainbike Can\$ 6.– pro Tag (max. Can\$ 180.–)</li> <li>▶ Veloträger Can\$ 60.–</li> <li>▶ Faltrad Can\$ 9.– pro Tag (man benötigt keinen Veloträger)</li> <li>▶ GPS Can\$ 5.– pro Tag (max. Can\$ 50.–)</li> <li>▶ Baby- und Kindersitze Can\$ 75.–</li> <li>▶ Toaster gratis</li> <li>▶ Generator wird auf Anfrage angeboten</li> </ul>	<ul style="list-style-type: none"> <li>▶ Campingtisch wird nicht angeboten</li> <li>▶ Campingstuhl Can\$ 10.–</li> <li>▶ Mountainbike inkl. Veloträger Can\$ 10.– pro Tag (max. Can\$ 300.–)</li> <li>▶ GPS Can\$ 8.– pro Tag (max. Can\$ 130.–)</li> <li>▶ Baby- und Kindersitze werden nicht angeboten</li> <li>▶ Toaster Can\$ 10.–</li> <li>▶ TV Can\$ 70.–</li> <li>▶ DVD Can\$ 70.–</li> </ul>	<ul style="list-style-type: none"> <li>▶ Campingtisch gratis für Motorhomes</li> <li>▶ Campingstuhl inbegriffen</li> <li>▶ GPS Can\$ 7.– pro Tag (max. Can\$ 75.–)</li> </ul>

# Mietbedingungen & Versicherungen



	siehe Seiten 24–25	siehe Seiten 26–27								
<b>ÜBERNAHME</b>	Mo–Sa 12–16 Uhr	Mo–Sa 13–16 Uhr So 13–15 Uhr								
<b>RÜCKGABE</b>	Mo–Sa 8–10.30 Uhr	Mo–So 8–11 Uhr								
<b>VERSPÄTETE RÜCKGABE</b>	US\$ 30.– pro Stunde	US\$ 50.– pro Stunde								
<b>STATIONEN GESCHLOSSEN</b> (Feiertage)	25.5.15, 4.7.15, 7.9.15, 26.11.15, 25.12.15, 26.12.15, 1.1.16, 15.2.16	4.7.15, 7.9.15, 26.11.15, 24.12./25.12.15, 31.12.15, 1.1.16 ▶ Bellingham (Vancouver), Dallas, New York: Sonntag geschlossen. ▶ Atlanta, Boston, Denver, Washington D.C., Miami, Chicago, Phoenix, Salt Lake City, San Diego: Samstag & Sonntag geschlossen. ▶ Bellingham: Oktober–März Samstag & Sonntag geschlossen sowie vom 26.1.–6.2.16 ▶ New York: Oktober–März Samstag und Sonntag geschlossen.								
<b>TRANSFERS</b> (Station einen Tag vor Mietbeginn kontaktieren und die Transferzeit vereinbaren)	Inbegriffen ab /bis Flughafen /-hotels. Rücktransfer zu den Internationalen Flughäfen von Los Angeles, San Francisco, Las Vegas, Denver, Orlando und Newark möglich. Auf Anfrage werden Sie von Marina del Rey, Venice und Santa Monica gegen einen Zuschlag abgeholt. Keine Transfers nach 13.00 Uhr	Transfers ab Dallas, Las Vegas, Los Angeles, Orlando, New York, San Francisco und Bellingham (Vancouver) inbegriffen. Transfer an andere Stationen nicht inbegriffen, erfolgt individuell.								
<b>MINDESTMIETDAUER</b>	7 Tage 14 Tage bei Mieten mit All inclusive	7 Tage 14 Tage bei Mieten mit All inclusive								
<b>FAHRZEUGAUFBEREITUNG</b> (Preparation Fee) zahlbar vor Abreise (Preis pro Fahrzeug, inkl. Taxen)	CHF 219.–	CHF 223.–								
<b>HAUSHALTAUSRÜSTUNG</b> (Convenience Kit bzw. Personal und Provisioning Kit; zahlbar vor Ort, exkl. Taxen)	US\$ 70.– pro Person, inkl. GPS Für Kinder bis und mit 5 Jahren gratis.	Basisausrüstung für Küche (Kitchen Kit): US\$ 125.– pro Miete Bettzeug, Küchen-/Badetücher (Personal Kit): US\$ 50.– pro Person								
<b>EINWEGMIETEN</b> (zahlbar vor Abreise, Preise inkl. Taxen)	<ul style="list-style-type: none"> <li>▶ Los Angeles–San Francisco CHF 164.–</li> <li>▶ Los Angeles–Las Vegas v.v. Los Angeles / Las Vegas / San Francisco–Denver CHF 219.–</li> <li>▶ San Francisco–Las Vegas v.v. / San Francisco–Los Angeles CHF 279.–</li> <li>▶ Denver–Los Angeles / San Francisco / Las Vegas CHF 395.–</li> <li>▶ New York / Orlando–Denver v.v. CHF 346.–</li> <li>▶ New York / Orlando–Los Angeles / San Francisco / Las Vegas CHF 691.–</li> </ul>	Einwegmieten ab allen Stationen möglich. Preise auf Anfrage.								
<b>KAUTION / DEPOT <sup>1)</sup></b>	US\$ 1000.– mit Kreditkarte	US\$ 1000.– mit Kreditkarte								
<b>VERSICHERUNGEN</b> <b>Deckungssumme der Haftpflichtversicherung durch Vermieter Vollkasko- und Diebstahlversicherung für das Mietfahrzeug mit max. Selbstbeteiligung je Schadenfall:</b> <ul style="list-style-type: none"> <li>▶ Unfallschäden</li> <li>▶ Diebstahl des Fahrzeuges</li> <li>▶ Feuer, Vandalismus</li> <li>▶ Glasschäden</li> <li>▶ Schäden beim Einparken/Rückwärtsfahren</li> <li>▶ Schäden am /auf dem Dach inkl. Klimaanlage</li> <li>▶ Schäden am Unterboden</li> <li>▶ Schäden an Felgen und Reifen</li> <li>▶ Schäden durch unsachgemässe Behandlung</li> <li>▶ Schäden an der Inneneinrichtung</li> <li>▶ Unfälle abseits öffentlicher Strassen (Camping-/Parkplatz, Tankstelle)</li> </ul>	<table border="0"> <tr> <td><b>Standard</b> US\$ 5000.– bis US\$ 50000.– je nach Staat</td> <td><b>All Inclusive</b> US\$ 1 Mio.</td> </tr> <tr> <td>US\$ 1000.–* US\$ 1000.–*<sup>2)</sup> US\$ 1000.–* US\$ 1000.–* US\$ 1000.–* US\$ 1000.–* US\$ 1000.–* US\$ 1000.–* US\$ 1000.–* US\$ 1000.–* keine Deckung keine Deckung US\$ 1000.–*</td> <td>US\$ 1000.–* US\$ 1000.–*<sup>2)</sup> US\$ 1000.–* US\$ 1000.–* US\$ 1000.–* US\$ 1000.–* US\$ 5000.–* US\$ 5000.–* US\$ 1000.–* US\$ 1000.–* keine Deckung keine Deckung US\$ 1000.–*</td> </tr> </table>	<b>Standard</b> US\$ 5000.– bis US\$ 50000.– je nach Staat	<b>All Inclusive</b> US\$ 1 Mio.	US\$ 1000.–* US\$ 1000.–* <sup>2)</sup> US\$ 1000.–* US\$ 1000.–* US\$ 1000.–* US\$ 1000.–* US\$ 1000.–* US\$ 1000.–* US\$ 1000.–* US\$ 1000.–* keine Deckung keine Deckung US\$ 1000.–*	US\$ 1000.–* US\$ 1000.–* <sup>2)</sup> US\$ 1000.–* US\$ 1000.–* US\$ 1000.–* US\$ 1000.–* US\$ 5000.–* US\$ 5000.–* US\$ 1000.–* US\$ 1000.–* keine Deckung keine Deckung US\$ 1000.–*	<table border="0"> <tr> <td><b>Standard</b> US\$ 5000.– bis US\$ 50000.– je nach Staat</td> <td><b>All Inclusive</b> US\$ 1 Mio.</td> </tr> <tr> <td>US\$ 1000.–* US\$ 1000.–*<sup>2)</sup> US\$ 1000.–* US\$ 1000.–* US\$ 1000.–* US\$ 1000.–* US\$ 5000.–* US\$ 5000.–* US\$ 1000.–* US\$ 1000.–* keine Deckung keine Deckung US\$ 1000.–*</td> <td>US\$ 1000.–* US\$ 1000.–*<sup>2)</sup> US\$ 1000.–* US\$ 1000.–* US\$ 1000.–* US\$ 1000.–* US\$ 5000.–* US\$ 5000.–* US\$ 1000.–* US\$ 1000.–* keine Deckung keine Deckung US\$ 1000.–*</td> </tr> </table>	<b>Standard</b> US\$ 5000.– bis US\$ 50000.– je nach Staat	<b>All Inclusive</b> US\$ 1 Mio.	US\$ 1000.–* US\$ 1000.–* <sup>2)</sup> US\$ 1000.–* US\$ 1000.–* US\$ 1000.–* US\$ 1000.–* US\$ 5000.–* US\$ 5000.–* US\$ 1000.–* US\$ 1000.–* keine Deckung keine Deckung US\$ 1000.–*	US\$ 1000.–* US\$ 1000.–* <sup>2)</sup> US\$ 1000.–* US\$ 1000.–* US\$ 1000.–* US\$ 1000.–* US\$ 5000.–* US\$ 5000.–* US\$ 1000.–* US\$ 1000.–* keine Deckung keine Deckung US\$ 1000.–*
<b>Standard</b> US\$ 5000.– bis US\$ 50000.– je nach Staat	<b>All Inclusive</b> US\$ 1 Mio.									
US\$ 1000.–* US\$ 1000.–* <sup>2)</sup> US\$ 1000.–* US\$ 1000.–* US\$ 1000.–* US\$ 1000.–* US\$ 1000.–* US\$ 1000.–* US\$ 1000.–* US\$ 1000.–* keine Deckung keine Deckung US\$ 1000.–*	US\$ 1000.–* US\$ 1000.–* <sup>2)</sup> US\$ 1000.–* US\$ 1000.–* US\$ 1000.–* US\$ 1000.–* US\$ 5000.–* US\$ 5000.–* US\$ 1000.–* US\$ 1000.–* keine Deckung keine Deckung US\$ 1000.–*									
<b>Standard</b> US\$ 5000.– bis US\$ 50000.– je nach Staat	<b>All Inclusive</b> US\$ 1 Mio.									
US\$ 1000.–* US\$ 1000.–* <sup>2)</sup> US\$ 1000.–* US\$ 1000.–* US\$ 1000.–* US\$ 1000.–* US\$ 5000.–* US\$ 5000.–* US\$ 1000.–* US\$ 1000.–* keine Deckung keine Deckung US\$ 1000.–*	US\$ 1000.–* US\$ 1000.–* <sup>2)</sup> US\$ 1000.–* US\$ 1000.–* US\$ 1000.–* US\$ 1000.–* US\$ 5000.–* US\$ 5000.–* US\$ 1000.–* US\$ 1000.–* keine Deckung keine Deckung US\$ 1000.–*									
<p>* Der Selbstbehalt ist durch die ELVIA «Null Selbstbehalt»-Versicherung gedeckt, wird an Ort belastet und muss in der Schweiz direkt bei der ELVIA zurückgefordert werden.</p> <p><sup>2)</sup> Parken im Grossraum Montreal, Quebec City und Ottawa ist nicht erlaubt. In der Provinz Quebec besteht keine Deckung bei Diebstahl.</p> <p><sup>3)</sup> Bei Buchungen des All-Inclusive-Paketes sind zwei Reifen und eine Windschutzscheibe seitens Apollo gedeckt.</p>										
<b>GEBIETSEINSCHRÄNKUNG / ZUSCHLÄGE</b> nicht asphaltierte Strassen siehe Strassenkarte Seite 7. «Northern Surcharge» anmelden, zahlbar vor Abreise (Preis pro Miete, inkl. Taxen). Die Vermieter behalten sich das Recht vor, weitere Strassen aufgrund von Strassenzustand und Wettersituation bei der Übernahme auszuschliessen. Detaillierte Angaben erhalten Sie bei der Übernahme.	Nicht erlaubt sind: Fahrten auf Forststrassen, Trails, Logging Roads und unbefestigten Strassen und Wegen. Fahrten nach Mexiko sind nicht erlaubt. Das Death Valley ist von Juni bis September auf eigenes Risiko zu befahren. Fahrten nach Manhattan (New York), Montreal und Quebec City sind nicht erlaubt. Erlaubt sind (ohne Zuschläge): Alaska, Yukon und Northwest Territories auf allen öffentlichen, nummerierten Strassen ausser witterungsbedingte Beschränkungen gemäss Angaben bei der Übernahme an Ort.	Nicht erlaubt sind: Fahrten auf Forststrassen, Trails, Logging Roads und unbefestigten Strassen und Wegen. Fahrten nach Mexiko sind nicht erlaubt. Das Death Valley ist im Juli/August nur mit besonderer Vorsicht und wie auch im Mai/Juni/September auf eigenes Risiko zu befahren. Parken sowie das unbeaufsichtigte Stehen lassen von Fahrzeugen in Montreal, Quebec City und Ottawa (inkl. Hotel, Einkaufszentren) sowie Fahrten nach Manhattan (New York) sind nicht erlaubt. Erlaubt sind (ohne Zuschläge): Alaska, Yukon und Northwest Territories auf allen öffentlichen, nummerierten Strassen ausser witterungsbedingte Beschränkungen gemäss Angaben bei der Übernahme an Ort.								
<b>EXTRAS</b> (bei Buchung angeben, zahlbar vor Ort; Preise pro Miete, exkl. Taxen)	<ul style="list-style-type: none"> <li>▶ Campingstuhl US\$ 9.–</li> <li>▶ Baby- und Kindersitze werden nicht angeboten</li> <li>▶ Generator US\$ 3.– pro Stunde</li> <li>▶ GPS US\$ 70.–</li> <li>▶ Sunpass Transponder US\$ 5.– pro Tag (max. US\$ 50.– pro Miete, nur in Orlando erhältlich)</li> </ul>	<ul style="list-style-type: none"> <li>▶ Campingtisch wird nicht angeboten</li> <li>▶ Baby- und Kindersitze werden nicht angeboten</li> <li>▶ Campingstuhl US\$ 12.–, GPS US\$ 95.–</li> <li>▶ Generator US\$ 5.– pro Tag oder US\$ 3.– pro Stunde</li> <li>▶ Toaster US\$ 8.–</li> <li>▶ Kaffeemaschine US\$ 10.–</li> <li>▶ Sunpass Transponder US\$ 6.– pro Tag (nur in Florida erhältlich)</li> </ul>								

<sup>1)</sup> Diese Beträge können bei der Fahrzeugübernahme vom Kreditkartenkonto abgebucht werden. Währungsschwankungen gehen zu Lasten des Kreditkarteninhabers.



siehe Seiten 28–29		siehe Seiten 30–31	
Mo–Sa 9–10.30 Uhr und Mo–Fr 13–15 Uhr Zusätzlicher Ferientag: Mo–Sa: 8–10 Uhr		Mo–Fr 12.00–16.00 Uhr Sa 9.00–11.00 Uhr	
Mo–Sa 9–10.30 Uhr		Mo–Sa 9.00–11.00 Uhr	
US\$ 30.– pro Stunde		Bis zu einem Miettag.	
25.5.15, 4.7.15, 7.9.15, 26.11.15, 24./25.12.15, 31.12.15, 1.1.16		25.5.15, 4.7.15, 7.9.15, 26.11.15, 25.12.15, 1.1.16 Denver: 1.12.15–28.2.16	
Nicht inbegriffen, erfolgt individuell. Zusätzlicher Ferientag: jeweils um 7.30 Uhr ab bestimmten Flughafen- oder Stadthotels.		Nicht inbegriffen, erfolgt individuell.	
3 Tage 7 Tage bei Übernahme vom 6.7.–31.8.15		3 Tage bei Übernahme vom 1.4.–30.6.15 und 1.10.15–31.3.16 7 Tage bei Übernahme vom 1.7.–30.9.15 und Einwegmieten 10 Tage bei Übernahme vom 25.8.–5.9.15 in San Francisco	
CHF 230.– Vom 1.4.–30.9.15 bei Übernahme am Sa oder Mo: CHF 302.–		CHF 120.–	
US\$ 82.– pro Person		US\$ 50.– pro Person	
▶ zwischen Gruppe 1 / 3 CHF 148.– ▶ von Region 1 zu Region 2 CHF 209.– ▶ von Region 3 zu Region 4 CHF 209.– Weitere Einwegmieten auf Anfrage möglich.  Region 1: Las Vegas, Los Angeles, San Francisco Region 2: Denver, Dallas, Seattle Region 3: Boston, New York Region 4: Orlando		▶ zwischen Los Angeles / Las Vegas / San Francisco CHF 299.– ▶ ab Denver CHF 602.–	
US\$ 1000 mit Kreditkarte		US\$ 1500.– (US\$ 500.– bei All Inclusive) mit Kreditkarte. Zusätzlich werden Administrationsgebühren von US\$ 30.– belastet.	
<b>Standard</b> US\$ 5000.– bis US\$ 50000.– je nach Staat  US\$ 1000.–* US\$ 1000.–* US\$ 1000.–* US\$ 1000.–* US\$ 1000.–* US\$ 1000.–* US\$ 1000.–* US\$ 1000.–* US\$ 1000.–* keine Deckung keine Deckung US\$ 1000.–*	<b>All Inclusive</b> US\$ 1 Mio.  US\$ 1000.–* US\$ 1000.–* US\$ 1000.–* US\$ 1000.–* US\$ 1000.–* US\$ 1000.–* US\$ 1000.–* US\$ 1000.–* US\$ 1000.–* keine Deckung keine Deckung US\$ 1000.–*	<b>Standard</b> US\$ 5000.– bis US\$ 50000.– je nach Staat  US\$ 1500.–* US\$ 1500.–* US\$ 1500.–* keine Deckung keine Deckung keine Deckung keine Deckung keine Deckung keine Deckung keine Deckung keine Deckung keine Deckung US\$ 1500.–*	<b>All Inclusive</b> US\$ 1 Mio.  US\$ 0.–* US\$ 0.–* US\$ 1500.–* US\$ 0.–* <sup>3)</sup> keine Deckung keine Deckung keine Deckung keine Deckung US\$ 1500.–* <sup>3)</sup> keine Deckung keine Deckung US\$ 1500.–*
Nicht erlaubt sind: Fahrten auf Forststrassen, Trails, Logging Roads und unbefestigten Strassen und Wegen. Fahrten nach Mexiko sowie ins Death Valley von Juni–September sind nicht erlaubt. Parkieren sowie das unbeaufsichtigte Stehen lassen von Fahrzeugen in Montreal und Quebec City (inkl. Hotel, Einkaufszentren) sowie das Fahren in Manhattan (New York). Erlaubt sind gegen Zuschlag (Nortern Surcharge US\$ 450.–, zahlbar vor Ort): Alaska, Yukon und Northwest Territories auf allen öffentlichen, nummerierten Strassen ausser witterungsbedingte Beschränkungen gemäss Angaben bei der Übernahme an Ort.		Nicht erlaubt sind: Fahrten auf Forststrassen, Trails, Logging Roads und unbefestigten Strassen und Wegen. Fahrten nach Mexiko, Alaska, Yukon, Northwest Territories und Neufundland sind nicht erlaubt. Das Death Valley ist von Mai bis September auf eigenes Risiko zu befahren. Fahrten nach Manhattan (New York), Montreal, Ottawa und Quebec City sind nicht erlaubt. Erlaubt sind (gegen Zuschlag): Fahrt zum Burning Man Festival vom 29.8.–5.9.15 für US\$ 1000.–.	
▶ Campingtisch wird angeboten ▶ Campingstuhl US\$ 9.– ▶ Mountainbike US\$ 198.– für 2 Bikes inkl. Träger ▶ GPS US\$ 10.– pro Tag (max. US\$ 140.–) ▶ Baby- und Kindersitze US\$ 39.– ▶ Generator US\$ 3.– pro Stunde oder US\$ 15.– pro Tag		▶ Campingtisch US\$ 20.– ▶ Campingstuhl US\$ 10.– ▶ GPS US\$ 10.– pro Tag (max. US\$ 100.– pro Miete) ▶ Baby- und Kindersitze US\$ 40.– ▶ Generator US\$ 3.– pro Stunde oder US\$ 5.– pro Tag	

# Motorhomes Cruise America



## PLUSPUNKTE

- › Preiswerter Anbieter, der auch für ein limitiertes Budget passende Angebote bereit hält
- › Grösstes Netz an Stationen
- › Kein Zuschlag für Fahrten in den Norden
- › Flexpreise — früh buchen lohnt sich!
- › Alle Versicherungen bereits inbegriffen

## VERMIETSTATIONEN KANADA

Calgary, Halifax, Montreal, Toronto, Vancouver

## VERMIETSTATIONEN USA

Albuquerque, Anchorage, Atlanta, Boston, Chicago, Denver, Everett (Seattle), Ft. Lauderdale, Houston, Las Vegas, Los Angeles, Miami, Minneapolis, Newark, New York, Orlando, Philadelphia, Phoenix, Portland, San Francisco, San Diego, Salt Lake City, Tampa, Washington D.C.

### C-19 MOTORHOME



Tag



Nacht



1 Doppelbett 1.52 x 2.13 m  
1 Einzelbett 0.94 x 1.83 m

### C-25 MOTORHOME



Tag



Nacht



2 Doppelbetten 1.45 x 2.44 m / 1.37 x 2.03 m  
1 Einzelbett 0.97 x 1.78 m

### C-30 MOTORHOME



Tag



Nacht



2 Doppelbetten 1.45 x 2.44 m / 1.52 x 1.88 m  
2 Einzelbetten 0.97 x 1.73 m / 1.06 x 1.72 m



**KUONI VORTEILE - EXKLUSIV FÜR SIE VERHANDELT.**

<p><b>GRATIS PERSONAL KITS</b> Bei Buchung bis 31.12.13 erhalten Sie zwei Personal Kits gratis.</p> <p><b>FRÜHBUCHER-RABATT</b> Folgende Ermässigungen auf den Tagespreis bei Buchung und Bezahlung:                  ▶ bis am 31.12.14: 15%                  ▶ bis am 31.1.15: 10%                  ▶ bis am 28.2.15: 5%</p>	<p><b>MONATS-SPECIALS</b> Je nach Übernahmemonat Ihres Motorhomes wählen Sie jeweils aus einem der folgenden Angebote (nicht kumulierbar):</p>	<p><b>Übernahme April / Mai / Juni / August / September / Oktober</b>                  ▶ 50% Ermässigung auf Einwegmietgebühr.                  ▶ 50% Ermässigung auf unlimitierte Kilometer / Meilen bis max. 21 Tage bei Buchung einer Kategorie C-30.                  Keine Ermässigung auf Zusatztage.                  ▶ Gratis Küchenausstattung (Provisioning Kit).</p>	<p><b>Übernahme Juli</b>                  ▶ 50% Ermässigung auf unlimitierte Kilometer / Meilen bis max. 21 Tage bei Buchung einer Kategorie C19.                  Keine Ermässigung auf Zusatztage.                  ▶ Gratis Küchenausstattung (Provisioning Kit).</p> <p>Angebote können kombiniert werden.</p>
---	--	---	--

**ZUSÄTZLICHER FERIENTAG**

Wenn Sie Ihr Motorhome schon am Morgen übernehmen und erst am Nachmittag abgeben sowie einen organisierten Transfer wünschen, dann empfehlen wir Ihnen dieses Spezialangebot. Es ist buchbar bis und mit 30 Tage vor Übernahme und beinhaltet folgende Leistungen (Preis pro Fahrzeug):

- ▶ Transfer von bestimmten Flughafenhôtels ab 8.30 Uhr morgens
- ▶ Ab 9 Uhr werden die Motorhomes übergeben und Sie sind spätestens am Mittag unterwegs
- ▶ Rückgabe Ihres Motorhomes muss erst zwischen 13 und 15 Uhr erfolgen
- ▶ Rücktransfer zum Flughafen bzw. bestimmten Flughafenhôtels

**FAHRZEUGAUSRÜSTUNG**

Fahrzeugtyp	ca. Fahrzeuglänge in m	ca. Fahrzeugbreite in m	ca. Fahrzeughöhe in m (ausser)	ca. Fahrzeughöhe in m (innen)	Schlafmöglichkeiten	Empf. Belegung (Erw./Kinder)	Babysitz möglich (0-2 J.)	Kindersitz möglich (3-8 J.)	Automat	Servolenkung	Kochherd	Back- oder Mikrowellenofen	Kühlschrank	Warmwasser	Dusche	Toilette	Frischwassertank (in Liter)	Radio/Kassetten- od. CD-Gerät	Generator	Klimaanlage Fahrkabine	Klimaanlage Wohnraum	Benzin (B), Diesel (D)	ca. Verbrauch pro 100 km
C-19 Motorhome*	6.15	2.34	3.72	2.00	3	2/1	*	*	*	*	*	*	*	*	*	*	76	*	*	*	*	B	20 l
C-25 Motorhome	7.60	2.54	3.72	2.00	5	2/3	*	*	*	*	*	*	*	*	*	*	150	*	*	*	*	B	25 l
C-30 Motorhome	9.10	2.54	3.72	2.00	6	4/2	*	*	*	*	*	*	*	*	*	*	150	*	* <sup>1)</sup>	*	*	B	29 l

\* kein Durchgang zwischen Fahrerkabine und Wohnteil  
<sup>1)</sup> nur in Kanada

**ÜBERNAHME (PREISE INKL. TAXEN)**

- ▶ Mo-Sa:  
CHF 233.- / CHF 249.- \* / CHF 255.- \*\* / CHF 259.- \*\*\*

(bei Übernahme in: \* Toronto / Vancouver, \*\* Halifax / Montreal, \*\*\* USA)

**FLEX-TAGESPREISE KANADA INKL. TAXEN AB CALGARY**

TIEFSTPREISGARANTIE

Preis pro Fahrzeug / Nacht in CHF inkl. Standardversicherung (CDW), Zusatzversicherung (VPP), ELVIA «Null Selbstbehalt»-Versicherung, Fahrzeugaufbereitung und Taxen. Keine Kilometer inbegriffen. Der gültige Flexpreis bei Übernahme gilt für die gesamte Mietdauer. Bei Mieten von 35 Nächten und mehr wird der Flexpreis ab dem 36. Tag neu berechnet.

KILOMETER (INKL. TAXEN)  
 ▶ 800-km-Paket: CHF 215.-  
 ▶ unlimitierte Kilometer: 1-21 Tage: CHF 914.- pro Miet; ab 22. Tag: CHF 39.- pro Tag

FLEX	CHF	FLEX	CHF	FLEX	CHF	FLEX	CHF	FLEX	CHF	FLEX	CHF	FLEX	CHF	FLEX	CHF	FLEX	CHF	FLEX	CHF	FLEX	CHF
1	26	11	61	21	97	31	131	41	166	51	202	61	236	71	272	81	307	91	342		
2	29	12	64	22	100	32	134	42	170	52	205	62	240	72	275	82	311	92	345		
3	33	13	68	23	103	33	139	43	173	53	209	63	244	73	278	83	314	93	349		
4	37	14	71	24	106	34	142	44	176	54	212	64	247	74	282	84	317	94	353		
5	40	15	75	25	110	35	145	45	181	55	215	65	251	75	286	85	321	95	356		
6	43	16	79	26	113	36	149	46	184	56	219	66	254	76	289	86	324	96	359		
7	47	17	82	27	118	37	152	47	187	57	223	67	257	77	293	87	328	97	363		
8	50	18	85	28	121	38	155	48	191	58	226	68	261	78	296	88	332	98	366		
9	54	19	89	29	124	39	160	49	194	59	230	69	265	79	300	89	335	99	370		

Zuschlag Taxen auf Flex-Tagespreise & Kilometerpakete für Mieten ab Toronto / Vancouver: 7%; ab Halifax / Montreal: 10%

**LEISTUNGEN ZUSCHLÄGE**

- IM PREIS INBEGRIFFEN
- ▶ Fahrzeug der gewählten Kategorie
  - ▶ Haftpflicht- und Kollisions-schadenversicherung
  - ▶ Zusatzversicherung (VPP)
  - ▶ Fahrzeugaufbereitung
  - ▶ ELVIA «Null Selbstbehalt»-Versicherung (Details Seite 56)
  - ▶ Zusatzlenker / -in
  - ▶ Reisedokumentation
  - ▶ 5-15% Taxen

- OBLIG. ZUSCHLÄGE (werden vor Abreise in Rechnung gestellt; inkl. 5-15% Taxen)
- ▶ Gebuchte Kilometer / Meilen
  - ▶ Einwegmietgebühr

**FLEX-TAGESPREISE USA INKL. TAXEN**

TIEFSTPREISGARANTIE

Preis pro Fahrzeug / Nacht in CHF inkl. Standardversicherung (CDW), Zusatzversicherung (VPP), ELVIA «Null Selbstbehalt»-Versicherung, Fahrzeugaufbereitung und Taxen. Keine Meilen inbegriffen. Der gültige Flexpreis bei Übernahme gilt für die gesamte Mietdauer. Bei Mieten von 35 Nächten und mehr wird der Flexpreis ab dem 36. Tag neu berechnet.

MEILEN (INKL. TAXEN)  
 ▶ 500-Meilen-Paket: CHF 155.-  
 ▶ unlimitierte Meilen: 1-21 Tage: CHF 786.- pro Miet; ab 22. Tag: CHF 29.- pro Tag

FLEX	CHF	FLEX	CHF	FLEX	CHF	FLEX	CHF	FLEX	CHF	FLEX	CHF	FLEX	CHF	FLEX	CHF	FLEX	CHF	FLEX	CHF	FLEX	CHF
1	29	11	69	21	109	31	148	41	188	51	228	61	268	71	307	81	346	91	386		
2	33	12	72	22	112	32	152	42	192	52	232	62	271	72	311	82	351	92	391		
3	37	13	77	23	117	33	157	43	195	53	235	63	275	73	315	83	354	93	394		
4	39	14	81	24	120	34	160	44	200	54	240	64	279	74	319	84	359	94	398		
5	44	15	84	25	124	35	164	45	204	55	243	65	283	75	323	85	363	95	402		
6	49	16	89	26	129	36	168	46	172	56	212	66	287	76	326	86	366	96	406		
7	53	17	92	27	132	37	172	47	212	57	251	67	291	77	331	87	371	97	411		
8	57	18	97	28	137	38	175	48	215	58	255	68	295	78	335	88	374	98	414		
9	61	19	101	29	140	39	180	49	220	59	260	69	299	79	339	89	379	99	418		

Zuschlag Taxen auf Flex-Tagespreise & Kilometerpakete für Mieten ab Anchorage: 2%

# Motorhomes Canadream





**PLUSPUNKTE**

- ▶ Grösstes Netz an Vermietstationen in Kanada mit mehr als 800 Fahrzeugen
- ▶ Preiswerter Anbieter – Frühbucher werden mit grosszügigen Rabatten belohnt.
- ▶ iPad für Routenplanung und Reiseführer; im All Inclusive inbegriffen.

**VERMIETSTATIONEN**

Calgary, Edmonton, Halifax, Montreal, Toronto, Vancouver, Whitehorse

**MAXI TRAVEL CAMPER TCA** 



Tag 

Nacht 

1 Doppelbett 1.52 x 1.88 m  
1 Einzelbett 1.02 x 1.60 m

**DELUXE CAMPER VAN DVC** 



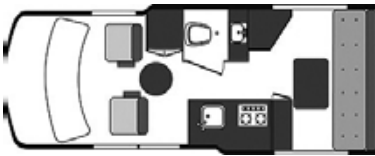

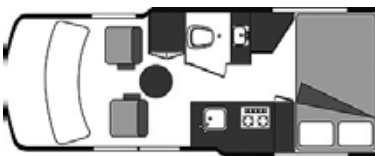
Tag 

Nacht 

1 Doppelbett 1.80 x 2.03 m

**SUPER CAMPER VAN SVC** 



Tag 

Nacht 

1 Doppelbett 1.52 x 1.91 m  
1 Einzelbett 1.22 x 1.75 m

**MIDI MOTORHOME MH-B** 



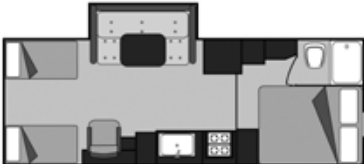

Tag 

Nacht 

1 Doppelbett 1.50 x 1.98 m  
3 Einzelbetten 1.12 x 1.96 m / 0.76 x 1.78 m / 0.76 x 1.78 m

**MAXI MOTORHOME MH-A** 



Tag 

Nacht 

1 Doppelbett 1.52 x 1.88 m  
3 Einzelbetten 1.04 x 1.68 m / 0.76 x 1.78 m / 0.76 x 1.78 m



**KUONI VORTEILE - EXKLUSIV FÜR SIE VERHANDELT.**

<p><b>FRÜHBUCHER-RABATT</b> Folgende Ermässigungen auf das All-Inclusive-Paket bei Buchung und Bezahlung: ▶ bis am 31.1.15: 40% Ermässigung ▶ bis am 31.3.15: 25% Ermässigung</p> <p><b>GRATIS UPGRADE</b> Bei Buchung eines Midi Motorhome MH-B erhalten Sie ein kostenloses Upgrade in die Kategorie Maxi Motorhome MH-A. Gültig bei Buchung bis 31.1.15. Nicht gültig bei Miete ab oder bis Edmonton resp. Whitehorse.</p> <p><b>FRÜHBUCHER-SPECIAL</b> Bei Buchung und Bezahlung bis am 31.1.15 bzw. 31.3.16 wählen Sie zwei bzw. eines der folgenden Angebote bei Übernahme und Rückgabe zwischen 1.4.–31.10.15:</p>	<p><b>Einwegmieten:</b> Bei Buchung einer Einwegmiete zwischen den Stationen Vancouver, Calgary, Whitehorse, Toronto, Montreal und Halifax mit einer Mindestmietdauer von 14 Nächten: ▶ Sie erhalten 50% auf die Einwegmietgebühr.</p> <p><b>Gratis Kilometer:</b> Buchen Sie zwei 800-Kilometer-Pakete und wir verdoppeln diese gratis. Wert von bis zu CHF 528.–.</p> <p><b>Unlimitierte Kilometer:</b> Sie erhalten folgende Ermässigung auf unlimitierte Kilometer: ▶ bis am 31.1.15: 50% Ermässigung Gültig bis max. 21 Tage. Keine Ermässigung auf Zusatztage.</p>	<p><b>Gratis Northern Surcharge:</b> Für Fahrten in den Norden (Details siehe S. 10) im Wert von bis zu CHF 470.–</p> <p><b>«Zusätzlicher Ferientag» gratis:</b> Geniessen Sie einen gratis Ferientag im Wert von bis zu CHF 353.– Details siehe rechts.</p> <p><b>Gratis Haushaltsausrüstung / Zusatzlenker / USA-Fahrten:</b> Sie erhalten max. 6 Haushaltsausrüstungen, 2 Zusatzlenker und die Gebühr für Fahrten in die USA im Wert von Can\$ 720.– gratis.</p>	<p><b>«MOTORHOME ROULETTE»</b> Wählen Sie zwischen folgenden zwei Angeboten und sparen Sie bis zu 20%: ▶ Run of Fleet 2 (max. 2 Personen) Kategorien: Maxi Travel Camper / Deluxe Camper Van / Super Van Conversion ▶ Run of Fleet 4 (max. 4 Personen) Kategorien: Super Van Conversion / Midi Motorhome / Maxi Motorhome</p> <p>Der Fahrzeugtyp innerhalb obiger Angebote wird erst bei Übernahme direkt vor Ort von Canada Dream bestimmt und kann nicht im Voraus gewählt werden.</p> <p>Angebote können nicht kombiniert werden.</p>
---	--	---	--

**ZUSÄTZLICHER FERIENTAG**

Wenn Sie Ihr Motorhome schon am Morgen übernehmen und erst am Nachmittag abgeben sowie einen organisierten Transfer wünschen, dann empfehlen wir Ihnen dieses Spezialangebot. Dieses muss bei Buchung angegeben werden und beinhaltet folgende Leistungen (Preis pro Fahrzeug):

- ▶ Transfer von bestimmten Flughafenhôtels ab 8 Uhr morgens
- ▶ Ab 10 Uhr werden die Motorhomes übergeben und Sie sind spätestens am Mittag unterwegs
- ▶ Rückgabe Ihres Motorhomes muss bis 15 Uhr erfolgen (Sonntag von 8–10 Uhr)
- ▶ Rücktransfer zum Flughafen bzw. bestimmten Flughafenhôtels

**ÜBERNAHME (PREISE INKL. TAXEN)**  
▶ Mo–Sa: CHF 322.– / CHF 344.– \* / CHF 353.– \*\*  
(\* bei Übernahme in Toronto / Vancouver, \*\* Übernahme Halifax / Montreal)

**FAHRZEUGAUSRÜSTUNG**

Fahrzeugtyp	ca. Fahrzeuglänge in m	ca. Fahrzeugbreite in m	ca. Fahrzeughöhe in m (ausser)	ca. Fahrzeughöhe in m (innen)	Schlafmöglichkeiten	Empf. Belegung (Erw./Kinder)	Babysitz möglich (0–2 J.)	Kindersitz möglich (3–8 J.)	Automat	Servolenkung	Kochherd	Back- oder Mikrowellenofen	Kühlschrank	Warmwasser	Dusche	Toilette	Frischwassertank (in Litern)	Radio/Kassetten- od. CD-Gerät	Generator	Klimaanlage Fahrkabine	Klimaanlage Wohnraum	Benzin (B), Diesel (D)	ca. Verbrauch pro 100 km
Maxi Travel Camper (21'–23')*	7.00	2.40	3.60	1.88	3	2/1			•	•	•	•	•	•	•	•	144	•	•	•	B/D	25 l	
Deluxe Camper Van (21')	6.40	2.40	2.70	1.88	2	2			•	•	•	•	•	•	•	•	91	•	•	•	B	20 l	
Super Camper Van (28')	8.50	2.40	3.20	1.96	4	2/2	•	•	•	•	•	•	•	•	•	•	167	•	•	•	B	25 l	
Midi Motorhome (24'–28')	8.50	2.60	3.40	2.10	6	4/2	•	•	•	•	•	•	•	•	•	•	167	•	•	•	B	25 l	
Maxi Motorhome (28'–33')	10.00	2.60	3.40	2.03	6	4/2	•	•	•	•	•	•	•	•	•	•	151	•	•	•	B	25 l	

\* kein Durchgang zwischen Fahrerkabine und Wohnteil

**LEISTUNGEN ZUSCHLÄGE**

**IM PREIS INBEGRIFFEN**  
▶ Fahrzeug der gewählten Kategorie  
▶ Haftpflicht- und Kollisions-schadenversicherung  
▶ Zusatzversicherung (VIP)  
▶ ELVIA «Null Selbstbehalt»-Versicherung (Details Seite 56)  
▶ Fahrzeugaufbereitung  
▶ Transfers (siehe Seite 10)  
▶ Reisedokumentation  
▶ 5–15% Taxen

**FLEX-TAGESPREISE INKL. TAXEN AB CALGARY, EDMONTON, WHITEHORSE**

TIEFSTPREISGARANTIE

Preis pro Fahrzeug / Nacht in CHF inkl. Standardversicherung (CDW), Zusatzversicherung (VIP), ELVIA «Null Selbstbehalt»-Versicherung, Fahrzeugaufbereitung und Taxen. Keine Kilometer inbegriffen. Der gültige Flexpreis bei Übernahme gilt für die gesamte Mietdauer. Bei Mieten von 35 Nächten und mehr wird der Flexpreis ab dem 36. Tag neu berechnet.

**KILOMETER (INKL. TAXEN)**  
▶ 500-km-Paket: CHF 145.–  
▶ 800-km-Paket: CHF 221.–  
▶ unlimitierte Kilometer: 1–21 Tage: CHF 1397.– pro Miete; ab 22. Tag: CHF 64.– pro Tag

FLEX	CHF	FLEX	CHF	FLEX	CHF	FLEX	CHF	FLEX	CHF	FLEX	CHF	FLEX	CHF	FLEX	CHF
1	47	11	83	20	108	30	141	40	180	50	224	60	250	70	296
2	50	12	86	22	117	32	148	42	189	52	229	62	259	72	315
3	55	13	89	23	120	33	151	43	193	53	231	63	264	73	324
4	58	14	91	24	122	34	154	44	198	54	233	64	269	74	334
5	62	15	95	25	127	35	159	45	203	55	236	65	273	75	343
6	67	16	99	26	131	36	163	46	208	56	238	66	278	76	353
7	69	17	101	27	134	37	168	47	212	57	240	67	282	77	362
8	74	18	103	28	137	38	170	48	217	58	243	68	286	78	385
9	77	19	106	29	139	39	175	49	222	59	245	69	292	79	410

Zuschlag Northern Surcharge: CHF 429.–  
Zuschlag Taxen auf Flex-Tagespreise, Kilometerpakete & Northern Surcharge für Mieten ab Toronto / Vancouver: 7%; ab Halifax / Montreal: 10%

**OBLIG. ZUSCHLÄGE**  
(werden vor Abreise in Rechnung gestellt; inkl. 5–15% Taxen)  
▶ Gebuchte Kilometer  
▶ Einwegmietgebühr  
▶ «Northern Surcharge»

**NICHT INBEGRIFFEN**  
(vor Ort zu bezahlen /\*obligatorisch)  
▶ Depot\* (wird rückerstattet)  
▶ Haushaltsausrüstung  
▶ Zuschlag für Fahrten in die USA  
▶ Extras  
▶ Zusatzlenker/-in  
▶ Zusatzkilometer  
▶ Taxen\* auf allen Gebühren

**ALL INCLUSIVE**

**ZUSÄTZLICHE LEISTUNGEN**  
▶ Haushaltsausrüstung  
▶ Campingstühle  
▶ Zusätzlicher Ferientag  
▶ Alle Zusatzlenker /-in  
▶ Unlimitierte Kilometer  
▶ Taxen auf genannten Leistungen

CHF XXX.– / CHF XXX.– \* / CHF XXX.– \*\* pro Miettag  
(\* bei Übernahme in Toronto / Vancouver, \*\* bei Übernahme in Halifax / Montreal)

# Motorhomes Fraserway





**PLUSPUNKTE**

- ▶ Renomierter Wohnmobilvermieter in Kanada
- ▶ Qualität und Service stehen an erster Stelle
- ▶ Hoher Stammkundenanteil
- ▶ Einziger Anbieter mit rollstuhlgängigem Fahrzeug

**VERMIETSTATIONEN**

Calgary, Halifax, Toronto, Vancouver, Whitehorse

**TRUCK CAMPER TC** 

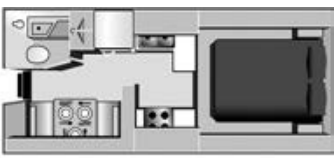

Tag 

Nacht 

1 Doppelbett 1.52 x 2.03 m  
1 Einzelbett 0.90 x 1.83 m

**TRUCK CAMPER TCS MIT SLIDE OUT** 

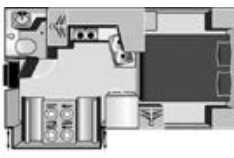

Tag 

Nacht 

1 Doppelbett 1.52 x 2.03 m  
1 Einzelbett 1.07 x 1.68 m oder  
2 Einzelbetten 0.90 x 1.83 m

**C-SMALL MOTORHOME** 

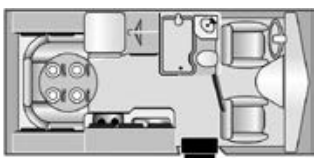

Tag 

Nacht 

1 Doppelbett 1.37 x 2.03 m  
1 Einzelbett 0.99 x 1.85 m

**C-MEDIUM MOTORHOME** 



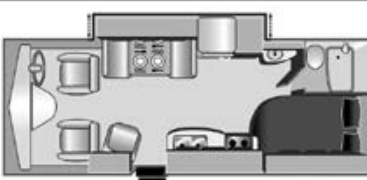

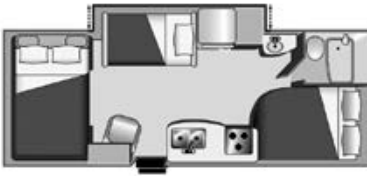
Tag 

Nacht 

2 Doppelbetten 1.35 x 2.03 m / 1.47 x 2.03 m  
1 Einzelbett 1.09 x 1.83 m

**C-LARGE MOTORHOME** 

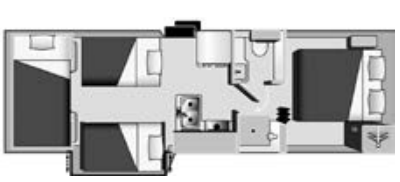

Tag 

Nacht 

2 Doppelbetten 1.37 x 2.13 m / 1.37 x 1.93 m  
2 Einzelbetten 1.07 x 1.83 m / 1.07 x 1.68 m

**ADVENTURER 4 4X4** 

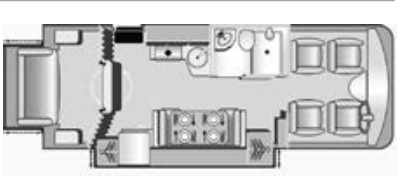

Tag 

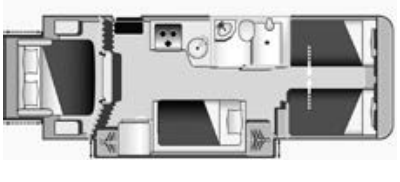
Nacht 

2 Doppelbetten 1.83 x 2.13 m / 1.52 x 1.93 m  
1 Einzelbett 1.06 x 1.93 m



**KUONI VORTEILE - EXKLUSIV FÜR SIE VERHANDELT.**

<p><b>FRÜHBUCHER-SPECIAL</b> Wählen Sie eines der folgenden Angebote bei Buchung und Bezahlung bis am 31.10.14: ▶ Gratis All-Inclusive-Paket ▶ 40% Ermässigung auf dem All-Inclusive-Paket mit unlimitierten Kilometern</p> <p>Wählen Sie eines der folgenden Angebote bei Buchung und Bezahlung bis am 31.12.14: ▶ 70% Ermässigung auf dem All-Inclusive-Paket ▶ 33% Ermässigung auf dem All-Inclusive-Paket mit unlimitierten Kilometern</p>	<p>Wählen Sie eines der folgenden Angebote bei Buchung und Bezahlung bis am 28.2.15: ▶ 50% Ermässigung auf dem All-Inclusive-Paket ▶ 25% Ermässigung auf dem All-Inclusive-Paket mit unlimitierten Kilometern</p> <p>Für Mieten ab Whitehorse gelten folgende Ermässigungen: Bei Buchung und Bezahlung bis am 31.12.14: ▶ 70% Ermässigung auf dem All-Inclusive-Paket ▶ 40% Ermässigung auf dem All-Inclusive-Paket mit unlimitierten Kilometern</p>	<p><b>GARANTIERTE BESTÄTIGUNG</b> Alle Buchungen, die bis zum 31.12.14 getätigt werden gelten als bestätigt. Einwegmieten, Truck Camper sowie Mieten ab Whitehorse auf Anfrage.</p> <p><b>FRÜHLINGS-SPECIAL</b> 50% Ermässigung auf die Tagespreise bei Übernahme vom 1.4.-31.5.15. Letzte Rückgabe 20.6.15. Nicht gültig bei Mieten ab Whitehorse.</p> <p><b>BEHINDERTENGERECHT</b> Fraserway bietet in Calgary und Vancouver Motorhomes an, die behindertengerecht gebaut sind. Details auf Anfrage.</p>	<p>Angebote können kombiniert werden. Specials nicht gültig für Adventurer 4.</p>
--	--	--	---

**LEISTUNGEN ZUSCHLÄGE**

- IM PREIS INBEGRIFFEN**
- ▶ Fahrzeug der gewählten Kategorie
  - ▶ Haftpflicht- und Kollisions-schadenversicherung
  - ▶ ELVIA «Null Selbstbehalt»-Versicherung (Details Seite 56)
  - ▶ Transfers (siehe Seite 11)
  - ▶ Zusatzlenker /-in
  - ▶ Reisedokumentation
  - ▶ 5-15% Taxen
- OBLIG. ZUSCHLÄGE** (werden vor Abreise in Rechnung gestellt; inkl. 5-15% Taxen)
- ▶ Gebuchte Kilometer
  - ▶ Fahrzeugaufbereitung
  - ▶ Einwegmietgebühr
- NICHT INBEGRIFFEN** (vor Ort zu bezahlen/\*obligatorisch)
- ▶ Depot\* (wird rückerstattet)
  - ▶ Haushaltsausrüstung
  - ▶ Zusatzversicherung
  - ▶ Extras
  - ▶ Zusatzkilometer
  - ▶ Taxen\* auf allen Gebühren

**FAHRZEUGAUSRÜSTUNG**

Fahrzeugtyp	ca. Fahrzeuglänge in m	ca. Fahrzeugbreite in m	ca. Fahrzeughöhe in m (ausser)	ca. Fahrzeughöhe in m (innen)	Schlafmöglich-keiten	Empf. Belegung (Erw./Kinder)	Babysitz möglich (0-2 J.)	Kindersitz möglich (3-8 J.)	Automat	Servolenkung	Kochherd	Back- oder Mikro-wellenofen	Kühlschrank	Warmwasser	Dusche	Toilette	Frischwassertank (in Litern)	Radio/CD-Gerät	Generator	Klimaanlage Fahrkabine	Klimaanlage Wohnraum	Benzin (B), Diesel (D)	ca. Verbrauch pro 100 km
Truck Camper TC*	7.50	2.50	3.90	1.95	3	2/1	•	•	•	•	•	•	•	•	•	•	95-122	•	•	•	•	B/D	16 l
Truck Camper Slide Out Essecke*	7.57	2.50	3.90	1.97	2+2	2/2	•	•	•	•	•	•	•	•	•	•	142	•	•	•	•	B/D	16 l
Truck Camper Slide Out Etagenbett*	7.60	2.50	3.90	1.95	3+2	3/2	•	•	•	•	•	•	•	•	•	•	142	•	•	•	•	B/D	16 l
Van Conversion	6.22	2.13	2.66	1.85	2	2			•	•	•	•	•	•	•	•	65	•	•	•	•	B	16 l
C-Small Motorhome	6.17	2.29	3.40	2.03	3-4	2/2			•	•	•	•	•	•	•	•	107	•	•	•	•	B	22 l
C-Medium Motorhome	7.21	2.50	3.40	2.11	5	5	•	•	•	•	•	•	•	•	•	•	115	•	•	•	•	B	24 l
C-Large Motorhome	7.67	2.50	3.40	2.03	5	5			•	•	•	•	•	•	•	•	114	•	•	•	•	B	24 l
C-XLarge Motorhome	9.86	2.52	3.60	1.98	6	4/2	•	•	•	•	•	•	•	•	•	•	150	•	•	•	•	B	25 l
A-Luxury Motorhome	9.02	2.52	3.66	2.13	6	4/2			•	•	•	•	•	•	•	•	189	•	•	•	•	B	25 l
Adventurer 4 4x4	9.12	2.60	3.19	2.13	5	2/2	•	•	•	•	•	•	•	•	•	•	225	•	•	•	•	D	25 l

\* kein Durchgang zwischen Fahrerkabine und Wohnraum

**SAISONALE TAGESPREISE INKL. TAXEN**

Preis pro Fahrzeug / Nacht in CHF inkl. Standardversicherung (CDW), ELVIA «Null Selbstbehalt»-Versicherung und Taxen. Jeder Miettag in der entsprechenden Saison zählt einzeln. Keine Kilometer inbegriffen.

**KILOMETER (INKL. TAXEN AB CALGARY)**

- ▶ 100-km-Paket: CHF 30.-
- ▶ 500-km-Paket: CHF 147.-
- ▶ 1000-km-Paket: CHF 286.-
- ▶ unlimitierte Kilometer: CHF 64.- pro Tag (Mindestmietdauer 14 Tage)

Fahrzeugtyp	1.4-31.5.15 / 1.1-31.3.16				1.6-7.7.15				8.7-24.8.15				25.8-19.9.15				20.9-31.12.15			
	ohne Kilometer				ohne Kilometer				ohne Kilometer				ohne Kilometer				ohne Kilometer			
	Calgary	Van-couver	White-horse	Toronto Halifax	Calgary	Van-couver	White-horse	Toronto Halifax	Calgary	Van-couver	White-horse	Toronto Halifax	Calgary	Van-couver	White-horse	Toronto Halifax	Calgary	Van-couver	White-horse	Toronto Halifax
Truck Camper TC	57	60	61	53	99	105	120	93	153	164	153	158	116	123	124	113	48	52	61	76
Truck Camper Slide Out Essecke	65	69	69	58	107	114	133	98	162	172	162	168	125	133	138	122	57	60	69	85
Truck Camper Slide Out Etagenbett	65	69	69	58	107	114	133	98	162	172	162	168	125	133	138	122	57	60	69	85
Van Conversion	57	60	61	53	99	105	120	93	153	164	153	158	116	123	124	113	48	52	61	76
C-Small Motorhome	53	56	61	53	99	105	120	93	153	164	153	158	116	123	124	113	48	52	61	76
C-Medium Motorhome	61	65	74	62	103	110	133	102	188	200	187	206	120	128	138	127	57	60	74	90
C-Large Motorhome	69	74	-	71	116	123	-	114	206	220	-	216	138	147	-	141	65	69	-	99
C-XLarge Motorhome	69	74	-	71	120	128	-	117	233	249	-	245	142	151	-	146	65	69	-	108
A-Luxury Motorhome	107	114	-	117	160	170	-	175	264	281	-	290	182	194	-	199	107	114	-	140
Adventurer 4 4x4	107	114	-	117	164	175	-	179	269	287	-	294	186	198	-	204	107	114	-	140

Zuschlag Taxen auf Kilometerpakete für Mieten ab Vancouver: 7%; ab Halifax / Toronto: 10%

**TIEFSTPREISGARANTIE**

**ALL INCLUSIVE**

**ZUSÄTZLICHE LEISTUNGEN**

- ▶ CDR-Versicherung
- ▶ Haushaltsausrüstung
- ▶ Fahrzeugaufbereitung
- ▶ Taxen auf genannten Leistungen

CHF 40.- / CHF 43.-\* / CHF 45.-\*\* pro Miettag

**OBIIGE LEISTUNGEN INKL.**  
▶ Unlimitierte Kilometer

CHF 103.- / CHF 110.-\* / CHF 113.-\*\* pro Miettag  
(\*bei Übernahme in Vancouver, \*\*bei Übernahme in Halifax / Toronto)

# Motorhomes Go West & Owasco





**PLUSPUNKTE**

- ▶ Go West in Westkanada und Owasco in Toronto sind schon seit über 30 Jahren als Qualitätsanbieter der obersten Klasse bekannt
- ▶ Hervorragender Service, Schweizer Management in Vancouver
- ▶ Bis zu 10% sparen mit Casual Camping und Owasco Budget

**VERMIETSTATIONEN**

Calgary, Toronto, Vancouver

**19' DELUXE VAN CONVERSION** 



Tag 

Nacht 

1 Doppelbett 1.75 x 1.85 m

**RS 22' SPRINTER VAN CONVERSION** 



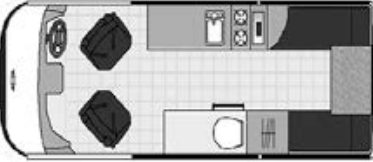

Tag 

Nacht 

1 Doppelbett 1.73 x 1.93 m

**22'-24' DELUXE MOTORHOME** 





Tag 

Nacht 

2 Doppelbetten 1.35 x 1.90 m / 1.50 x 1.90 m  
1 Einzelbett 1.00 x 1.80 m

**24' DELUXE MOTORHOME MIT SLIDE OUT** 





Tag 

Nacht 

2 Doppelbetten 1.25 x 1.90 m / 1.25 x 1.90 m  
1 Einzelbett 1.06 x 1.88 m

**28'-30' DELUXE MOTORHOME MIT SLIDE OUT** 





Tag 

Nacht 

2 Doppelbetten 1.50 x 2.00 m / 1.50 x 1.90 m  
2 Einzelbetten 1.00 x 1.80 m / 1.00 x 1.85 m

**B 29' MELBOURNE MIT SLIDE OUT** 



Tag 

Nacht 

1 Doppelbett 1.50 x 1.90 m  
2 Einzelbetten 1.00 x 1.80 m / 1.00 x 1.80 m



**KUONI VORTEILE - EXKLUSIV FÜR SIE VERHANDELT.**

**FRÜHBUCHER-SPECIAL**  
 Sie erhalten folgende Spezialangebote bei Buchung und Bezahlung bis am 15.11.14:  
 ▶ gratis All-inclusive-Paket\*  
 ▶ 1000 Kilometer gratis. Gültig für Buchungen mit Übernahme in Calgary oder Vancouver vor dem 31.5.15 resp. nach dem 12.9.15. Mindestmietdauer 14 Tage. Nicht gültig in Toronto.

Sie erhalten folgende Spezialangebote bei Buchung und Bezahlung vom 16.11.14 bis am 31.1.15:  
 ▶ 10% Frühbucherrabatt  
 ▶ 1000 Kilometer gratis. Gültig für Übernahmen vor dem 31.5.15 resp. nach dem 12.9.15 (nicht für Toronto). Mindestmietdauer 14 Tage.

Sie erhalten folgende Spezialangebote bei Buchung und Bezahlung vom 1.2.15 bis am 28.2.15:  
 ▶ 5% Frühbucherrabatt

Sie erhalten folgende Spezialangebote bei Buchung und Bezahlung bis am 1.3.15 bis am 31.3.15:  
 ▶ 5% Frühbucherrabatt

**LANGZEITMIET-ERMÄSSIGUNG**  
 ▶ 5% Ermässigung ab 21 Tagen.  
 ▶ 10% Ermässigung ab 42 Tagen.

«CASUAL-CAMPING»  
 Bei Übernahme in Calgary oder Vancouver können auch ältere Fahrzeuge (Modelle mit 80 000–120 000 km) mit einer Ermässigung von bis zu 25% auf den Tagespreis gebucht werden. Der Fahrzeugtyp innerhalb des Angebots (Kat. 22', 24', 26' resp. 30' Deluxe) wird erst bei Übernahme direkt vor Ort von Go West/Owasco bestimmt und kann nicht im Voraus gewählt werden.

Angebote können kombiniert werden.  
 \*Zusatzversicherung CDR nicht inbegriffen.

**LEISTUNGEN ZUSCHLÄGE**

- IM PREIS INBEGRIFFEN**
- ▶ Fahrzeug der gewählten Kategorie
  - ▶ Haftpflicht- und Kollisions-schadenversicherung
  - ▶ ELVIA «Null Selbstbehalt»-Versicherung (Details Seite 56)
  - ▶ Reisedokumentation
  - ▶ 5–13% Taxen
- OBLIG. ZUSCHLÄGE**  
 (werden vor Abreise in Rechnung gestellt; inkl. 5–13% Taxen)
- ▶ Fahrzeugaufbereitung
  - ▶ Einwegmietgebühr
  - ▶ «Northern Surcharge»
- NICHT INBEGRIFFEN**  
 (vor Ort zu bezahlen/\*obligatorisch)
- ▶ Depot \* (wird rückerstattet)
  - ▶ Transfers (siehe Seite 11)
  - ▶ Haushaltsausrüstung
  - ▶ Zusatzversicherung
  - ▶ Extras
  - ▶ Zusatzkilometer
  - ▶ Taxen \* auf allen Gebühren

**FAHRZEUGAUSRÜSTUNG**

Fahrzeugtyp	ca. Fahrzeuglänge in m	ca. Fahrzeugbreite in m	ca. Fahrzeughöhe in m (ausser)	ca. Fahrzeughöhe in m (innen)	Schlafmöglichkeiten	Empf. Belegung (Erw./Kinder)	Babysitz möglich (0–2 J.)	Kindersitz möglich (3–8 J.)	Automat	Servolenkung	Kochherd	Back- oder Mikrowellenofen	Kühlschrank	Warmwasser	Dusche	Toilette	Frischwassertank (in Litern)	Radio/CD-Gerät	Generator	Klimaanlage Fahrkabine	Klimaanlage Wohnraum	Benzin (B), Diesel (D)	Ca. Verbrauch pro 100 km
19' Deluxe Van Conversion	7.00	2.30	2.90	1.80	2	2			*	*	*	*	*	*	*	*	96	*	*	*	*	B	18 l
RS 22' Sprinter Van Conversion	7.30	1.90	2.90	1.80	2	2			*	*	*	*	*	*	*	*	115	*	*	*	*	D	10 l
B 23' Euro Style Motorhome	7.31	2.10	3.00	1.80	4	2/2			*	*	*	*	*	*	*	*	98	*	*	*	*	B	25 l
20' Deluxe Motorhome	7.00	2.50	3.20	1.90	4	2/2	*	*	*	*	*	*	*	*	*	*	137	*	*	*	*	B	25 l
22'-24' Deluxe Motorhome	8.00	2.50	3.10	2.00	5	2/2			*	*	*	*	*	*	*	*	114	*	*	*	*	B	10 l
24' Deluxe Motorhome Slide Out	8.00	2.30	3.10	2.10	4	2/2	*	*	*	*	*	*	*	*	*	*	132	*	*	*	*	D	16 l
26' Deluxe Motorhome Slide Out	8.70	2.50	3.30	2.00	6	2/3	*	*	*	*	*	*	*	*	*	*	137	*	*	*	*	B	28 l
28'-30' Deluxe Motorhome Slide Out	9.80	2.50	3.30	2.00	6	4/2	*	*	*	*	*	*	*	*	*	*	114	*	*	*	*	B	30 l
B 29' Melbourne Slide Out	9.60	2.50	3.20	2.00	4	2/2	*	*	*	*	*	*	*	*	*	*	140	*	*	*	*	B	30 l

**SAISONALE TAGESPREISE INKL. TAXEN**

TIEFSTPREISGARANTIE

Preis pro Fahrzeug/Nacht in CHF inkl. Standardversicherung (CDW), ELVIA «Null Selbstbehalt»-Versicherung und Taxen. Jeder Miettag in der entsprechenden Saison zählt einzeln. Keine Kilometer inbegriffen.

KILOMETER (INKL. TAXEN AB CALGARY)  
 ▶ 100-km-Paket: CHF 37.–  
 ▶ 500-km-Paket: CHF 161.–

FAHRZEUGTYP	1.4.–31.5.15 / 19.9.–31.10.15			1.6.–5.7.15			6.7.–18.8.15			19.8.–18.9.15		
	ohne Kilometer			ohne Kilometer			ohne Kilometer			ohne Kilometer		
	Calgary	Vancouver	Toronto	Calgary	Vancouver	Toronto	Calgary	Vancouver	Toronto	Calgary	Vancouver	Toronto
19' Deluxe Van Conversion	29	31	31	67	72	72	139	148	148	93	100	100
RS 22' Sprinter Van Conversion	45	48	48	90	96	96	168	179	179	126	134	134
RS 23' Euro Style Motorhome	39	41	41	72	77	77	168	179	179	113	121	121
20' Deluxe Motorhome	29	31	-	76	81	-	172	184	-	107	114	-
22'-24' Deluxe Motorhome	34	36	36	81	86	86	171	183	183	116	123	123
24' Deluxe Motorhome Slide Out	49	53	53	100	106	106	209	223	223	138	147	147
B29' Triple Slide Out Motorhome	38	40	40	84	90	90	196	209	209	118	125	125
26' Deluxe Motorhome Slide Out	38	40	40	85	91	91	197	211	211	119	127	127
28'-30' Deluxe Motorhome Slide Out	38	40	40	89	95	95	263	280	280	125	133	133
30'-32' Deluxe A Class MH Slide Out	61	65	65	141	150	150	298	318	318	189	202	202

Zuschlag Northern Surcharge: CHF 322.–  
 Zuschlag Taxen auf Kilometerpakete & Northern Surcharge für Mieten ab Toronto/Vancouver: 7%

**ALL INCLUSIVE**

- ZUSÄTZLICHE LEISTUNGEN**
- ▶ Fahrzeugaufbereitung
  - ▶ Zusatzversicherung (CDR)
  - ▶ Transfers (max. 4 Personen)
  - ▶ Haushaltsausrüstung
  - ▶ Taxen auf genannten Leistungen

CHF 48.– / CHF 52.– \* pro Miettag

**OBIGE LEISTUNGEN INKL.**

▶ Unlimitierte Kilometer  
 CHF 112.– / CHF 120.– \* pro Miettag

(\* bei Übernahme in Toronto / Vancouver)  
 (Mindestmietdauer 13 Tage)

# Motorhomes Go North

**PLUSPUNKTE**

- › Uneingeschränkte Fahrten auf allen öffentlichen Strassen
- › Einziger Anbieter mit Truck Camper Modellen in Alaska
- › Top Fahrzeuge für ein echtes Alaska & Yukon Abenteuer

**VERMIETSTATIONEN**

Anchorage, Fairbanks, Whitehorse

**4X4 TRUCK CAMPER  
(LUXURY, ECONOMY, BUDGET)**



Tag



Nacht

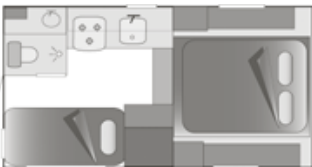

1 Doppelbett 1.40 x 2.00 m  
1 Einzelbett 1.00 x 1.80 m

**19' MOTORHOME**



Tag



Nacht

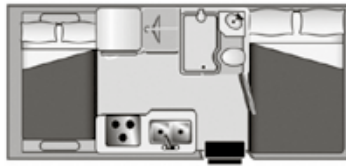

1 Doppelbett 1.37 x 2.03 m  
1 Einzelbett 0.99 x 1.85 m

**22-24' MOTORHOME**



Tag



Nacht



2 Doppelbetten 1.35 x 2.13 m / 1.53 x 1.90 m  
1 Einzelbett 1.09 x 1.83 m



**KUONI VORTEILE - EXKLUSIV FÜR SIE VERHANDELT.**

<p><b>FRÜHBUCHER-RABATT</b> Bei Buchung bis am 31.12.14 erhalten Sie 10% Ermässigung auf den Tagespreis.</p>	<p><b>BUDGETFAHRZEUGE ZU KLEINEN PREISEN</b> Suchen Sie ein Fahrzeug für weniger Geld oder einfach ein Platz zum Schlafen? Sie erhalten folgende Ermässigung auf den Tagespreis: ▶ 15% Ermässigung für ein 19' / 22-24' Economy Motorhome (Fahrzeugmodelle 2011 / 2012)</p>	<p><b>LANGZEITMIET-ERMÄSSIGUNG</b> ▶ gratis Transfer ab Flughafen / -hotels ab 14 Tagen zusätzlich: ▶ 5% Ermässigung ab 21 Tagen ▶ 10% Ermässigung ab 31 Tagen ▶ 15% Ermässigung ab 41 Tagen + 1 gratis Tankfüllung</p> <p>Angebote können kombiniert werden.</p>
--	---	---

**LEISTUNGEN ZUSCHLÄGE**

- IM PREIS INBEGRIFFEN
- ▶ Fahrzeug der gewählten Kategorie
  - ▶ Haftpflicht- und Kollisions-schadenversicherung (CDW)
  - ▶ ELVIA «Null Selbstbehalt»-Versicherung (Details Seite 56)
  - ▶ Zusatzlenker /-in
  - ▶ Reisedokumentation
  - ▶ 3-11% Taxen

- OBLIG. ZUSCHLÄGE (werden vor Abreise in Rechnung gestellt, inkl. 3-11% Taxen)
- ▶ Gebuchte Meilen
  - ▶ Fahrzeugaufbereitung
  - ▶ Einwegmietgebühr

- NICHT INBEGRIFFEN (vor Ort zu bezahlen/\*obligatorisch)
- ▶ Depot\* (wird rückerstattet)
  - ▶ Transfers
  - ▶ Haushaltsausrüstung
  - ▶ Zusatzversicherung
  - ▶ Extras
  - ▶ Zusatzmeilen
  - ▶ Taxen\* auf allen Gebühren

**FAHRZEUGAUSRÜSTUNG**

Fahrzeugtyp	ca. Fahrzeuglänge in m	ca. Fahrzeugbreite in m	ca. Fahrzeughöhe in m (aussern)	ca. Fahrzeughöhe in m (innen)	Schlafmöglich-keiten	Empf. Belegung (Erw./Kinder)	Babysitz möglich (0-2 J.)	Kindersitz möglich (3-8 J.)	Automat	Servolenkung	Kochherd	Back- oder Mikro-wellentofen	Kühlschrank	Warmwasser	Dusche	Toilette	Frischwassertank (in Litern)	Radio/Kassetten-od. CD-Gerät	Generator	Klimaanlage Fahrkabine	Klimaanlage Wohnraum	Benzin (B), Diesel (D)	ca. Verbrauch pro 100 km
4x4 Truck Camper Budget <sup>1)</sup>	7.30	2.18	3.25	1.98	3	2/1	*	*	*	*	*	*	*	*	*	*	68	*	*	*		B	20 l
4x4 Truck Camper Economy <sup>2)</sup>	7.30	2.18	3.25	1.98	3	2/1	*	*	*	*	*	*	*	*	*	*	68	*	*	*		B	20 l
4x4 Truck Camper Luxury <sup>3)</sup>	7.30	2.18	3.25	1.98	3	2/1	*	*	*	*	*	*	*	*	*	*	68	*	*	*		B	20 l
19' Motorhome	6.17	2.29	3.40	2.00	3	2/1	*	*	*	*	*	*	*	*	*	*	115	*	*	*	*	B	21 l
22-24' Motorhome	7.77	2.50	3.40	2.11	5	4	*	*	*	*	*	*	*	*	*	*	115	*	*	*	*	B	21 l

<sup>1)</sup> Fahrzeugmodelle von 2009 / 2010  
<sup>2)</sup> Fahrzeugmodelle von 2011 / 2012  
<sup>3)</sup> Fahrzeugmodelle von 2013 oder neuer  
 \* verfügt über keinen direkten Durchgang von Fahrerkabine zu Wohnraum

**SAISONALE TAGESPREISE INKL. TAXEN**

TIEFSTPREISGARANTIE

Preis pro Fahrzeug / Nacht in CHF inkl. Standardversicherung (CDW), ELVIA «Null Selbstbehalt»-Versicherung und Taxen. Jeder Miettag in der entsprechenden Saison zählt einzeln. Keine Meilen inbegriffen.

MEILEN (INKL. TAXEN)  
 ▶ 100 Meilen pro Tag: CHF 57.- (Truck Camper: CHF 53.-)  
 ▶ unlimitierte Meilen pro Tag: CHF 152.- (Truck Camper: CHF 135.-)

Fahrzeugtyp	1.4.-14.6.15			15.6.-30.8.15			31.8.15-31.3.16		
	ohne Meilen			ohne Meilen			ohne Meilen		
	Fairbanks	Whitehorse	Anchorage	Fairbanks	Whitehorse	Anchorage	Fairbanks	Whitehorse	Anchorage
4x4 Truck Camper Budget	91	92	98	151	144	152	117	120	127
4x4 Truck Camper Economy	102	104	110	162	165	174	134	137	144
4x4 Truck Camper Luxury	116	119	125	188	192	203	155	158	167
19' Motorhome	117	120	127	187	191	202	152	155	164
22-24' Motorhome	136	139	147	203	207	219	168	171	181

Zuschlag Taxen auf Meilenpakete für Mieten ab Whitehorse: 5%; ab Anchorage: 11%

**ALL INCLUSIVE**

- ZUSÄTZLICHE LEISTUNGEN
- ▶ Fahrzeugaufbereitung
  - ▶ Haushaltsausrüstung für zwei Personen
  - ▶ VIP CDW Versicherung
  - ▶ Taxen auf genannten Leistungen

CHF 58.- / CHF 59.- \* / CHF 62.- \*\* pro Miettag (\* bei Übernahme in Whitehorse / \*\* bei Übernahme in Anchorage)



# Motorhomes Road Bear

## PLUSPUNKTE

- ▶ Über 30 Jahre Erfahrung mit Schweizer Management
- ▶ Qualitativ hoher Service
- ▶ Jüngste Flotte in den USA dank stetigem Wiederverkauf der Fahrzeuge

## VERMIETSTATIONEN

Denver, Las Vegas, Los Angeles, Newark (New York), Orlando, San Francisco

### 19-22' MOTORHOME



Tag



Nacht



2 Doppelbetten 1.42 x 2.03 m / 1.45 x 2.44 m  
1 Einzelbett 0.91 x 1.83 m

### 23-26' MOTORHOME



Tag



Nacht



2 Doppelbetten 1.45 x 2.44 m / 1.42 x 2.03 m  
2 Einzelbetten 1.19 x 1.78 m / 0.61 x 1.58 m

### 27-30' MOTORHOME MIT SLIDE OUT



Tag

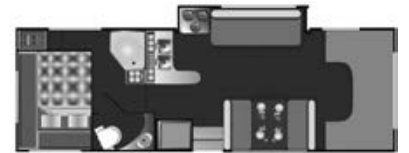

Nacht



2 Doppelbetten 1.42 x 2.24 m / 1.52 x 1.90 m  
2 Einzelbetten 1.09 x 1.68 m / 1.07 x 1.73 m

### 29-32' MOTORHOME MIT SLIDE OUT



Tag



Nacht



2 Doppelbetten 1.52 x 1.90 m / 1.19 x 1.85 m  
2 Einzelbetten 1.02 x 1.75 m / 0.97 x 1.52 m



**KUONI VORTEILE - EXKLUSIV FÜR SIE VERHANDELT.**

<p><b>FRÜHBUCHER-RABATT</b> Folgende Ermässigungen auf den Tagespreis bei Buchung und Bezahlung: ▶ bis am 31.10.14: 15%</p> <p>Zusätzlich erhalten Sie bei Buchung 50% Reduktion auf die Haushaltsausrüstungen und das GPS gratis dazu.</p>	<p><b>BETTWÄSCHE-SERVICE UNTERWEGS</b> Während der Reise können Sie gratis an allen Stationen die gebrauchte Bettwäsche in saubere eintauschen.</p> <p><b>CAMPINGSTUHL-SPECIAL</b> Bei Buchung des All-inclusive-Pakets erhalten Sie max. 6 Campingstühle und den Campingtisch gratis.</p>	<p><b>GRATIS EINWEGMIETEN</b> ▶ Bei Übernahme / Rückgabe bis 31.5.15 von Denver / Las Vegas nach Las Vegas / Los Angeles / San Francisco ▶ Bei Übernahme / Rückgabe bis 7.7.15 von New York / Orlando nach Las Vegas / Los Angeles / San Francisco nach Denver ▶ Bei Übernahme zwischen 1.10.-31.10.15 von Denver / Las Vegas / Los Angeles / New York nach San Francisco / Las Vegas</p>	<p>▶ Bei Übernahme zwischen 1.10.-31.10.15 von Denver / Las Vegas/Los Angeles / New York / San Francisco nach Orlando</p> <p><b>LANGZEITMIET-ERMÄSSIGUNG</b> ▶ 5% Ermässigung ab 21 Tagen. ▶ 10% Ermässigung ab 42 Tagen. Gültig auf den Tagespreis.</p> <p>Angebote sind kombinierbar.</p>
---	--	---	---

**LEISTUNGEN ZUSCHLÄGE**

- IM PREIS INBEGRIFFEN**
- ▶ Fahrzeug der gewählten Kategorie
  - ▶ Haftpflicht- und Kollisions-schadenversicherung
  - ▶ Zusatzversicherung (VIP)
  - ▶ ELVIA «Null Selbstbehalt»-Versicherung (Details Seite 56)
  - ▶ Transfers (siehe Seite 12)
  - ▶ Reisedokumentation
  - ▶ 9.75% Taxen
- OBLIG. ZUSCHLÄGE**  
(werden vor Abreise in Rechnung gestellt; inkl. 9.75% Taxen)
- ▶ Gebuchte Meilen
  - ▶ Fahrzeugaufbereitung
  - ▶ Einwegmietgebühr

- NICHT INBEGRIFFEN**  
(vor Ort zu bezahlen/\*obligatorisch)
- ▶ Depot \* (wird rückerstattet)
  - ▶ Haushaltsausrüstung
  - ▶ Erweiterte Haftpflichtvers. (SLI)
  - ▶ Extras
  - ▶ Zusatzmeilen
  - ▶ New Jersey Security Fee \*  
US\$ 5.- pro Tag  
(max. US\$ 140.- pro Miete)
  - ▶ Colorado Road Safety Fee \*  
US\$ 2.- pro Tag  
(max. US\$ 90.- pro Miete)
  - ▶ Taxen \* auf allen Gebühren

**FAHRZEUGAUSRÜSTUNG**

Fahrzeugtyp	ca. Fahrzeuglänge in m	ca. Fahrzeugbreite in m	ca. Fahrzeughöhe in m (ausser)	ca. Fahrzeughöhe in m (innen)	Schlafmöglich-keiten	Empf. Belegung (Erw./Kinder)	Babysitz möglich (0-2 J.)	Kindersitz möglich (3-8 J.)	Automat	Servolenkung	Kochherd	Back- oder Mikro-wellenofen	Kühlschrank	Warmwasser	Dusche	Toilette	Frischwassertank (in Litern)	Radio/CD-Gerät	TV/DVD	Generator	Klimaanlage Fahrkabine	Klimaanlage Wohnraum	Benzin (B), Diesel (D)	ca. Verbrauch pro 100 km
19-22' Motorhome	6.70	2.54	3.40	2.08	5	2/2	*	*	*	*	*	*	*	*	*	*	210	*	*	*	*	*	B	30 l
23-26' Motorhome	7.30	2.54	3.40	2.08	6	3/2	*	*	*	*	*	*	*	*	*	*	210	*	*	*	*	*	B	30 l
27-30' Motorhome mit Slide Out	9.40	2.54	3.40	2.08	6	4/2	*	*	*	*	*	*	*	*	*	*	210	*	*	*	*	*	B	30 l
29-32' Motorhome mit Slide Out	9.70	2.54	3.66	2.13	6	4/2	*	*	*	*	*	*	*	*	*	*	250	*	*	*	*	*	B	40 l

Alle Fahrzeuge sind mit WIFI ausgestattet. Kosten und Details auf Anfrage.  
\* Alle Fahrzeuge sind mit einem Ankerpunkt zur Befestigung von Kindersitzen ausgestattet.  
Hinweis: vom 1.11.15-31.3.16 sind die Fahrzeuge ab Denver und New York wintertauglich. Somit können Duschen und Toiletten nicht benutzt werden.

**SAISONALE TAGESPREISE INKL. TAXEN**

TIEFSTPREISGARANTIE

Preis pro Fahrzeug / Nacht in CHF inkl. Standardversicherung (CDW), Zusatzversicherung (VIP), ELVIA «Null Selbstbehalt»-Versicherung und Taxen. Jeder Miettag in der entsprechenden Saison zählt einzeln. Keine Meilen inbegriffen.

MEILEN (INKL. TAXEN)  
▶ 500-Meilen-Paket: CHF 208.-

Mietstation	Saison 1	Saison 2	Saison 3	Saison 4	Saison 5	Saison 6
Region 1	1.11.15-20.3.16	1.4.-14.5.15, 5.10.-31.10.15	15.5.-5.7.15, 9.9.-4.10.15	6.7.-9.7.15	10.8.-8.9.15	10.7.-9.8.15
Region 2		29.10.-17.12.15, 5.1.-20.3.16	10.4.-28.6.15, 22.8.-28.10.15	1.4.-9.4.15, 29.6.-12.7.15, 10.8.-21.8.15, 18.12.15-4.1.16	13.7.-9.8.15	
Fahrzeugtyp	ohne Meilen	ohne Meilen	ohne Meilen	ohne Meilen	ohne Meilen	ohne Meilen
19-22' Motorhome	42	60	77	94	169	211
23-26' Motorhome	48	66	78	106	193	264
27-30' Motorhome mit Slide Out	54	71	79	117	217	294
29-32' Motorhome mit Slide Out	77	106	129	175	241	300

Region 1: Denver, Las Vegas, Los Angeles, New York, San Francisco  
Region 2: Orlando  
Burning Man Zuschlag: Bei Übernahmen von 26.8.15 bis 31.8.15 wird ein Zuschlag von CHF 537.- (Las Vegas / Los Angeles) resp. CHF 1077.- (San Francisco) pro Miete erhoben.

**ALL INCLUSIVE**

- ZUSÄTZLICHE LEISTUNGEN**
- ▶ Erweiterte Haftpflicht (SLI)
  - ▶ Haushaltsausrüstung
  - ▶ Fahrzeugaufbereitung
  - ▶ Unlimitierte Meilen
  - ▶ GPS
  - ▶ Campingstühle/-Tisch
  - ▶ Taxen auf genannten Leistungen

CHF 115.- pro Miettag (Mindestmietdauer 14 Tage)

# Motorhomes El Monte



## PLUSPUNKTE

- › Qualitätsanbieter mit über 40 Jahren Erfahrung
- › Gutes Preis-Leistungs-Verhältnis
- › Fahrzeuge AF-34 / FS-31 ideal für Familien

## VERMIETSTATIONEN

Bellingham (Vancouver), Boston, Chicago, Dallas, Denver, Las Vegas, Los Angeles, Miami, Newark (New York), Orlando, Phoenix, Salt Lake City, San Diego, San Francisco, Washington D.C.

### C-22 MOTORHOME



Tag



Nacht



2 Doppelbetten 1.37 x 1.39 m / 1.32 x 1.87 m  
1 Einzelbett 1.06 x 1.77 m

### C-25 MOTORHOME



Tag



Nacht



2 Doppelbetten 1.37 x 1.93 m / 1.32 x 1.87 m  
1 Einzelbett 1.06 x 1.88 m

### CS-25 MOTORHOME MIT SLIDE OUT



Tag



Nacht



2 Doppelbetten 1.52 x 1.87 m / 1.37 x 1.93 m  
1 Einzelbett 1.06 x 1.98 m

### C-28 MOTORHOME



Tag



Nacht



2 Doppelbetten 1.37 x 1.93 m / 1.52 x 1.88 m  
2 Einzelbetten 1.06 x 1.88 m / 1.06 x 1.72 m

### CS-30 MOTORHOME MIT SLIDE OUT



Tag



Nacht



2 Doppelbetten 1.52 x 1.87 m / 1.37 x 1.93 m  
1 Einzelbett 1.06 x 1.52 m

### AF-34 MOTORHOME



Tag

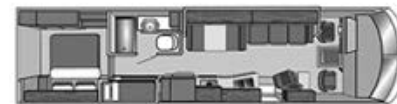

Nacht



1 Doppelbett 1.52 x 2.03 m  
4 Einzelbetten 1.06 x 1.88 m / 1.01 x 1.82 m /  
0.71 x 1.85 m (Etagenbett) / 0.71 x 1.85 m (Etagenbett)



**KUONI VORTEILE - EXKLUSIV FÜR SIE VERHANDELT.**

<p><b>FRÜHBUCHER-RABATT</b> 5% Ermässigung auf das All-Inclusive Paket bei Buchung bis 28.2.15.</p> <p><b>GRATIS EINWEGMIETE</b> Zwischen Las Vegas, Los Angeles und San Francisco erhalten Sie die Einwegmiete gratis. Gültig bei Buchung bis 1.11.14.</p>	<p><b>FRÜHBUCHER-SPECIAL</b> Bei Buchung und Bezahlung bis 28.2.15 und bei Übernahme 1.4.–31.10.15 wählen Sie eines der folgenden Angebote: ▶ <b>Ermässigung auf Einwegmieten:</b> Sie erhalten eine Ermässigung von CHF 297.–. ▶ <b>Gratis Haushaltsausrüstung:</b> Sie erhalten das Kitchen Kit sowie bis zu drei Personal Kits im Wert von US\$ 375.– gratis.</p>	<p>▶ <b>Gratis Meilenpakete:</b> Sie erhalten zwei 500 Meilen-Pakete im Wert von CHF 346.– gratis.</p> <p>▶ <b>Unlimitierte Meilen:</b> 40% Ermässigung auf die unlimitierten Meilen für 1–25 Tage. Zusatztage zum Normalpreis.</p>	<p><b>LANGZEITMIET-ERMÄSSIGUNG</b> ▶ 5% Ermässigung ab 25 Tagen. ▶ 7% Ermässigung ab 31 Tagen. Gültig auf den Flex-Tagespreis.</p> <p>Angebote können kombiniert werden: Gratis-Einwegmiete mit Frühbucher-Special; Langzeitmietermässigung mit Frühbucher-Special oder Frühbucher-Rabatt.</p>
---	--	---	--

**ZUSÄTZLICHER FERIENTAG**

Wenn Sie Ihr Motorhome in Dallas, San Francisco, Los Angeles, Las Vegas, New York oder Orlando schon am Morgen übernehmen möchten, dann empfehlen wir Ihnen dieses Spezialangebot. Es ist buchbar bis und mit 7 Tage vor Übernahme und beinhaltet folgende Leistungen (Preis pro Fahrzeug):

- ▶ Bis spätestens 11 Uhr werden die Motorhomes übergeben und Sie können Ihr erstes Ziel ansteuern.
- ▶ Rückgabe Ihres Motorhomes zwischen 8 und 11 Uhr

Übernahme (Preis inkl. Taxen) Mo–Sa: CHF 78.–

**FAHRZEUGAUSRÜSTUNG**

Fahrzeugtyp	ca. Fahrzeuglänge in m	ca. Fahrzeugbreite in m	ca. Fahrzeughöhe in m (ausser)	ca. Fahrzeughöhe in m (innen)	Schlafmöglichkeiten	Empf. Belegung (Erw./Kinder)	Babysitz möglich (0–2 J.)	Kindersitz möglich (3–8 J.)	Automat	Servolenkung	Kochherd	Back- oder Mikrowellenofen	Kühlschrank	Warmwasser	Dusche	Toilette	Frischwassertank (in Litern)	Radio/Kassetten- od. CD-Gerät	Generator	Klimaanlage Fahrkabine	Klimaanlage Wohnraum	Benzin (B), Diesel (D)	ca. Verbrauch pro 100 km
C-22 Motorhome	7.00	2.40	3.40	2.00	3	2/1	*	*	*	*	*	*	*	*	*	*	189	*	*	*	*	B	29 l
C-25 Motorhome	7.60	2.40	3.40	2.00	4	2/2	*	*	*	*	*	*	*	*	*	*	113	*	*	*	*	B	33 l
CS-25 Motorhome mit Slide Out	7.90	2.59	3.60	2.10	5	3/2	*	*	*	*	*	*	*	*	*	*	113	*	*	*	*	B	30 l
C-28 Motorhome	8.80	2.40	3.40	2.00	5	3/2	*	*	*	*	*	*	*	*	*	*	113	*	*	*	*	B	39 l
CS-30 Motorhome mit Slide Out	9.40	2.40	3.50	2.00	6	4/2	*	*	*	*	*	*	*	*	*	*	132	*	*	*	*	B	39 l
FS-31 Motorhome mit Slide Out	9.45	2.43	3.60	2.03	6	4/2	*	*	*	*	*	*	*	*	*	*	155	*	*	*	*	B	39 l
AS-32 Motorhome mit Slide Out	10.30	2.40	3.70	2.00	4	2/2	*	*	*	*	*	*	*	*	*	*	227	*	*	*	*	B	39 l
AF-34 Motorhome mit Slide Out	10.90	2.59	3.60	2.00	6	3/3	*	*	*	*	*	*	*	*	*	*	227	*	*	*	*	B	35 l
AB-35 Motorhome mit Slide Out	10.70	2.59	3.60	2.20	5	2/3	*	*	*	*	*	*	*	*	*	*	322	*	*	*	*	B	35 l

**LEISTUNGEN ZUSCHLÄGE**

- IM PREIS INBEGRIFFEN**
- ▶ Fahrzeug der gewählten Kategorie
  - ▶ Haftpflicht- und Kollisionsschadenversicherung
  - ▶ Zusatzversicherung (VIP)
  - ▶ ELVIA «Null Selbstbehalt»-Versicherung (Details Seite 56)
  - ▶ Transfers ab Dallas, Las Vegas, Los Angeles, Orlando, New York, San Francisco
  - ▶ Reisedokumentation
  - ▶ 10.5% Taxen

**FLEX-TAGESPREISE INKL. TAXEN**

**TIEFSTPREISGARANTIE**

Preis pro Fahrzeug / Nacht in CHF inkl. Standardversicherung (CDW), Zusatzversicherung (VIP), ELVIA «Null Selbstbehalt»-Versicherung und Taxen. Keine Meilen inbegriffen. Der gültige Flexpreis bei Übernahme gilt für die gesamte Mietdauer. Bei Mieten von 40 Nächten und mehr wird der Flexpreis ab dem 41. Tag neu berechnet.

**MEILEN (INKL. TAXEN)**

- ▶ 500 Meilen-Paket: CHF 162.–.
- ▶ unlimitierte Meilen: 1–25 Tage: CHF 815.– pro Miete; ab 26. Tag: CHF 30.– pro Tag

FLEX	CHF	FLEX	CHF	FLEX	CHF	FLEX	CHF	FLEX	CHF	FLEX	CHF	FLEX	CHF	FLEX	CHF
11	28	21	59	31	88	41	119	51	150	61	181	71	220	81	334
12	32	22	62	32	93	42	123	52	154	62	183	72	232	82	397
13	35	23	66	33	96	43	127	53	157	63	188	73	244	83	461
14	39	24	70	34	101	44	130	54	161	64	191	74	257	84	524
15	43	25	74	35	105	45	135	55	165	65	196	75	271	85	588
16	48	26	77	36	108	46	138	56	169	66	200	76	283	86	651
17	51	27	81	37	112	47	141	57	172	67	203	77	295	87	714
18	54	28	85	38	115	48	146	58	177	68	207	78	308	88	778

\* «El Monte Premier»-Fahrzeuge: Zuschlag CHF 18.– pro Fahrzeug/Nacht

**OBLIG. ZUSCHLÄGE**

- (werden vor Abreise in Rechnung gestellt inkl. 10.5% Taxen)
- ▶ Gebuchte Meilen
- ▶ Fahrzeugaufbereitung
- ▶ Einwegmietgebühr

**NICHT INBEGRIFFEN**

- (vor Ort zu bezahlen/\*obligatorisch)
- ▶ Depot\* (wird rückerstattet)
- ▶ Haushaltsausrüstung, Extras
- ▶ Erweiterte Haftpflichtvers. (SLI)
- ▶ Zusatzmeilen
- ▶ New Jersey Security Fee\* US\$ 5.– pro Tag (max. US\$ 140.– pro Miete)
- ▶ Colorado Road Safety Fee\* US\$ 2.– pro Tag
- ▶ Taxen\* auf allen Gebühren

**ALL INCLUSIVE**

**ZUSÄTZLICHE LEISTUNGEN**

- ▶ Erweiterte Haftpflichtvers. (SLI)
- ▶ Haushaltsausrüstung
- ▶ Fahrzeugaufbereitung
- ▶ Unlimitierte Meilen
- ▶ GPS
- ▶ Taxen auf genannten Leistungen

CHF 103.– pro Miettag (Mindestmietdauer: 14 Tage).

**OBLIGE LEISTUNGEN INKL.**

- ▶ Zusätzlicher Ferientag

CHF 106.– pro Miettag (Mindestmietdauer: 14 Tage).

# Motorhomes Moturis



**PLUSPUNKTE**

- ▶ Familienfreundliche Fahrzeuge
- ▶ Zugang zu über 100 Camping-World-Servicepunkten
- ▶ Attraktive Einwegmieten quer durch die USA
- ▶ Übernahme am Morgen möglich

**VERMIETSTATIONEN**

Boston, Denver, Las Vegas, Los Angeles, New York, Orlando, San Francisco, Seattle

E-23 FREEDOM ELITE



Tag

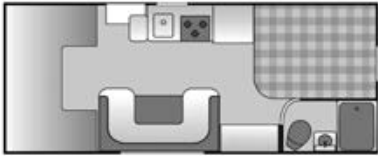

Nacht



2 Doppelbetten: 1.55 x 2.08 m / 1.42 x 2.44 m  
1 Einzelbett: 1.17 x 1.88 m

S-27S FREEDOM ELITE SLIDE OUT



Tag



Nacht



2 Doppelbetten: 1.42 x 2.44 m / 1.53 x 1.91 m  
1 Einzelbett: 1.07 x 1.85 m

X-31S FREEDOM ELITE DELUXE  
DOUBLE SLIDE OUT



Tag



Nacht



2 Doppelbetten: 1.53 x 1.90 m / 1.42 x 2.44 m  
2 Einzelbetten: 1.07 x 1.73 m / 1.04 x 1.53 m



**KUONI VORTEILE – EXKLUSIV FÜR SIE VERHANDELT.**

<p><b>FRÜHBUCHER-RABATT</b> Folgende Ermässigung auf den Tagespreis bei Buchung und Bezahlung: ▶ bis am 15.11.14: 10% ▶ bis am 31.12.14: 5%</p> <p><b>FAMILIEN-SPECIAL</b> 5% Ermässigung auf den Tagespreis wenn Sie mit Ihren Kindern unter 16 Jahren reisen.</p> <p><b>GRATIS EINWEGMIETEN</b> Bei Übernahme 1.11.15–31.3.16 erhalten Sie die Einwegmiete gratis.</p>	<p><b>LANGZEITMIET-ERMÄSSIGUNG</b> ▶ 5% Ermässigung ab 21 Tagen. ▶ 10% Ermässigung ab 42 Tagen. Gültig auf den Tagespreis.</p> <p><b>AVENA-MATRATZEN</b> Moturis bietet exklusiv die neuen Avena-Matratten mit individueller Einstellung an. Per Knopfdruck stellt sich die Matratze auf den gewünschten Härtegrad ein (Linke und Rechte Seite können getrennt eingestellt werden). Die Avena-Matratten sind bei den Doppelbetten im hinteren Bereich der Fahrzeuge verfügbar.</p>	<p><b>GOOD SAM MITGLIEDSCHAFT</b> Mit dem Abschluss des Mietvertrages werden Sie automatisch Mitglied im President's Club und profitieren dabei von mindestens 10% Ermässigung auf das gesamte Angebot in jedem Camping World Store. Zusätzlich erhalten Sie mindestens 10% Ermässigung auf über 1700 Campingplätzen von Good Sam.</p> <p>Angebote sind kombinierbar.</p>
--	--	---

**ZUSÄTZLICHER FERIENTAG**

Übernehmen Sie Ihr Motorhome schon am Morgen und gewinnen so einen ganzen Ferientag. Nach dem Transatlantikflug übernachten Sie bequem in einem Transferhotel (nicht inbegriffen). Am nächsten Morgen um 7 Uhr werden Sie von Moturis abgeholt und sind in der Regel vor 12 Uhr unterwegs. Und so funktioniert: Der Transfer kann nur dann gewährleistet werden, wenn Sie den mit den Reiseunterlagen zugeschickten «Pre-Registration Fragebogen» ausfüllen und bis spätestens drei Tage vor Abreise an Moturis senden. Zuschlag pro Miete CHF 54.– (1.7.–30.9.15 CHF 143.–).

**FAHRZEUGAUSRÜSTUNG**

Fahrzeugtyp	ca. Fahrzeuglänge in m	ca. Fahrzeugbreite in m	ca. Fahrzeughöhe in m (ausser)	ca. Fahrzeughöhe in m (innen)	Schlafmöglichkeiten	Empf. Belegung (Erw./Kinder)	Babysitz möglich (0–2 J.)	Kindersitz möglich (3–8 J.)	Automat	Servolenkung	Kochherd	Back- oder Mikrowellenofen	Kühlschrank	Warmwasser	Dusche	Toilette	Frischwassertank (in Litern)	Radio/Kassetten- od. CD-Gerät	Generator	Klimaanlage Fahrkabine	Klimaanlage Wohnraum	Benzin (B), Diesel (D)	ca. Verbrauch pro 100 km
E-23 Freedom Elite	7.29	2.51	3.30	2.08	5	4/1	•	•	•	•	•	•	•	•	•	•	190	•	•	•	•	B	22 l
S-275 Freedom Elite Slide Out	8.60	2.51	3.30	2.08	5	4/1	•	•	•	•	•	•	•	•	•	•	190	•	•	•	•	B	24 l
X-315 Freedom Elite Deluxe Slide Out	9.93	2.51	3.30	2.08	6	4/2	•	•	•	•	•	•	•	•	•	•	190	•	•	•	•	B	26 l

Hinweis: Vom 1.11.15–31.3.16 sind die Fahrzeuge in Denver, Boston, New York, Atlanta und Seattle wintertauglich. Somit können Duschen und Toiletten nicht benutzt werden. Luxury Comfort/Support-Matratten: individuelle Komferteinstellung (Härtegrad) per Knopfdruck. Verfügbar bei den Doppelbetten im hinteren Bereich der Fahrzeuge.

**LEISTUNGEN ZUSCHLÄGE**

- IM PREIS INBEGRIFFEN**
- ▶ Fahrzeug der gewählten Kategorie
  - ▶ Haftpflicht- und Kollisionsschadenversicherung
  - ▶ Zusatzversicherung (VIP)
  - ▶ ELVIA «Null Selbstbehalt»-Versicherung (Details Seite 56)
  - ▶ Transfers (siehe Seite 13)
  - ▶ 60 Meilen pro Tag
  - ▶ Reisedokumentation
  - ▶ 9.75% Taxen

**SAISONALE TAGESPREISE INKL. TAXEN UND 60 MEILEN**

TIEFSTPREISGARANTIE

Preis pro Fahrzeug/Nacht in CHF inkl. Standardversicherung (CDW), Zusatzversicherung (VIP), ELVIA «Null Selbstbehalt»-Versicherung und Taxen. Jeder Miettag in der entsprechenden Saison zählt einzeln. 60 Meilen inbegriffen.

- MEILEN (INKL. TAXEN)**
- ▶ Zusätzlich 40 Meilen pro Tag: CHF 15.–
  - ▶ Zusätzlich 90 Meilen pro Tag: CHF 34.–
  - ▶ Zusätzlich 140 Meilen pro Tag: CHF 49.–

Mietstation	Saison 1	Saison 2	Saison 3	Saison 4	Saison 5
Region 1	1.12.15–31.3.16	5.10.–30.11.15	1.4.–5.7.15, 14.9.–4.10.15	1.9.–13.9.15	6.7.–31.8.15
Region 2	1.12.15–31.3.16	1.4.–3.5.15, 5.10.–30.11.15	4.5.–5.7.15, 21.9.–4.10.15	1.9.–20.9.15	6.7.–31.8.15
Region 3	1.12.15–31.3.16	1.4.–3.5.15, 2.11.–30.11.15	4.5.–5.7.15, 12.10.–1.11.15	1.9.–11.10.15	6.7.–31.8.15
Region 4			1.4.–5.7.15, 1.9.–6.12.15, 11.1.–31.3.16	6.7.–31.8.15, 7.12.15–10.1.16	
Fahrzeugtyp	60 Meilen inbegriffen	60 Meilen inbegriffen	60 Meilen inbegriffen	60 Meilen inbegriffen	60 Meilen inbegriffen
E-23 Freedom Elite	53	59	96	179	239
S-275 Freedom Elite Slide Out	70	83	108	203	263
X-315 Freedom Elite Deluxe Slide Out	82	106	132	227	287

Region 1 : Las Vegas, Los Angeles, San Francisco  
Region 2 : Denver, Seattle  
Region 3 : Boston, New York  
Region 4 : Orlando

- OBLIG. ZUSCHLÄGE** (werden vor Abreise in Rechnung gestellt; inkl. 9.75% Taxen)
- ▶ Fahrzeugaufbereitung
  - ▶ Einwegmietgebühr

- NICHT INBEGRIFFEN** (vor Ort zu bezahlen/\*obligatorisch)
- ▶ Depot\* (wird rückerstattet)
  - ▶ Haushaltsausrüstung
  - ▶ Extras
  - ▶ Zusatzmeilen
  - ▶ Colorado Road Safety Fee\* US\$ 2.– pro Tag (max. US\$ 90.– pro Miete)
  - ▶ Taxen\* auf allen Gebühren

**ALL INCLUSIVE**

- ZUSÄTZLICHE LEISTUNGEN**
- ▶ Fahrzeugaufbereitung
  - ▶ Haushaltsausrüstung
  - ▶ Zuschlag für Übernahme Mo/Sa
  - ▶ Taxen auf genannten Leistungen

CHF 36.– pro Miettag (Mindestmietdauer 13 Tage)

**OBIIGE LEISTUNGEN INKL.**

- ▶ Unlimitierte Meilen

CHF 97.– pro Miettag (Mindestmietdauer 43 Tage)

# Motorhomes Apollo





**PLUSPUNKTE**

- ▶ Preiswerter Anbieter – Frühbucher werden mit attraktiven Rabatten belohnt
- ▶ Einziger amerikanischer Anbieter mit Vans
- ▶ Mehrfachmieten in Australien & Neuseeland möglich

**VERMIETSTATIONEN**

Denver, Las Vegas, Los Angeles, San Francisco

**PIONEER** 

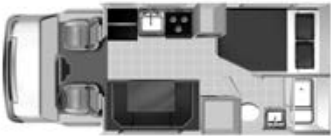

Tag 

Nacht 

2 Doppelbetten 1.45 x 2.40 m / 1.40 x 2.00 m  
1 Einzelbett 1.20 x 1.90 m

**SUNRISE ESCAPE MIT SLIDE OUT** 



Tag 

Nacht 

2 Doppelbetten 1.40 x 2.00 m / 1.50 x 1.90 m  
1 Einzelbett 1.10 x 1.90 m

**ECLIPSE CAMPER MIT SLIDE OUT** 



Tag 

Nacht 

2 Doppelbetten 1.40 x 2.00 m / 1.50 x 1.90 m  
1 Einzelbett 1.10 x 1.70 m

**US WANDERER MIT SLIDE OUT** 



Tag 

Nacht 

2 Doppelbetten 1.40 x 2.00 m / 1.50 x 1.90 m  
2 Einzelbetten 1.10 x 1.70 m / 1.10 x 1.50 m

**ELITE TRAVELLER MIT SLIDE OUT** 



Tag 

Nacht 

2 Doppelbetten 1.50 x 1.90 m / 1.40 x 1.90 m  
1 Einzelbett 1.10 x 1.80 m



**KUONI VORTEILE - EXKLUSIV FÜR SIE VERHANDELT.**

<p><b>FRÜHBUCHER-RABATT</b> Folgende Ermässigung bei Buchung und Bezahlung: ▶ bis am 15.11.14: 15%</p> <p><b>GRATIS EINWEGMIETEN</b> ▶ Bei Übernahme/Rückgabe zwischen 1.4.–15.5.15 von Denver/ Las Vegas nach Las Vegas/ Los Angeles/San Francisco ▶ Bei Übernahme/Rückgabe zwischen 15.7.–31.10.15 von Las Vegas/Los Angeles/ San Francisco nach Denver.</p>	<p><b>SPECIALS</b> Wählen Sie eines der folgenden Angebote bei einer Mindestmietdauer von 10 Tagen und bei Übernahme und Rückgabe zwischen 1.5.–30.6.15 und 1.9.15–31.3.16:</p> <p><i>Einwegmieten</i> ▶ Gratis Einwegmiete zwischen allen Mietstationen.</p> <p><i>1000 Meilen</i> ▶ 100 Meilen gratis pro Tag für die ersten 10 Miettage.</p>	<p><i>All inclusive</i> ▶ 20% Ermässigung auf das All inclusive Paket.</p> <p><i>GPS</i> ▶ Gratis GPS</p> <p><b>LANGZEITMIET-ERMÄSSIGUNG</b> ▶ 5% Ermässigung ab 21 Tagen ▶ 10% Ermässigung ab 35 Tagen Gültig auf den Flex-Tagespreis.</p>	<p><b>MEHRFACHMIETEN</b> Sie können verschiedene Motorhome-Mieten von Apollo, Star RV, Hippie Camper und Cheapa Campa in USA, Australien und Neuseeland kombinieren. Dabei profitieren Sie mit der Summe aller Miettage von den jeweiligen Ermässigungen bei Langzeitmieten. Alle Mieten müssen innerhalb von 3 Monaten sein.</p> <p>Angebote sind kombinierbar.</p>
--	---	---	--

**LEISTUNGEN ZUSCHLÄGE**

- IM PREIS INBEGRIFFEN**
- ▶ Fahrzeug der gewählten Kategorie
  - ▶ Haftpflicht- und Kollisions-schadenversicherung
  - ▶ ELVIA «Null Selbstbehalt»-Versicherung (Details Seite 56)
  - ▶ Zusatzlenker / -in
  - ▶ «Apollo Welcome Pack»
  - ▶ Reisedokumentation
  - ▶ 10% Taxen
- OBLIG. ZUSCHLÄGE**  
(werden vor Abreise in Rechnung gestellt; inkl. 10% Taxen)
- ▶ Gebuchte Meilen
  - ▶ Fahrzeugaufbereitung
  - ▶ Einwegmietgebühr

**FAHRZEUGAUSRÜSTUNG**

Fahrzeugtyp	ca. Fahrzeuglänge in m	ca. Fahrzeugbreite in m	ca. Fahrzeughöhe in m (ausser)	ca. Fahrzeughöhe in m (innen)	Schlafmöglich-keiten	Empf. Belegung (Erw./Kinder)	Babysitz möglich (1-2 J.)	Kindersitz möglich (3-8 J.)	Automat	Servolenkung	Kochherd	Back- oder Mikro-wellentofen	Kühlschrank	Warmwasser	Dusche	Toilette	Frischwassertank (in Litern)	Radio/CD-Gerät	Generator	Klimaanlage Fahrkabine	Klimaanlage Wohnraum	Benzin (B), Diesel (D)	ca. Verbrauch pro 100 km
Pioneer	7.60	2.60	3.20	2.10	5	4/1	*	*	*	*	*	*	*	*	*	*	151	*	*	*	*	B	25 l
Sunrise Escape mit Slide Out	7.60	2.60	3.50	2.10	5	2/3	*	*	*	*	*	*	*	*	*	*	189	*	*	*	*	B	25 l
Eclipse Camper mit Slide Out	9.20	2.60	3.50	2.10	6	2/4	*	*	*	*	*	*	*	*	*	*	189	*	*	*	*	B	25 l
US Wanderer mit Slide Out	9.50	2.60	3.50	2.10	6	4/2	*	*	*	*	*	*	*	*	*	*	189	*	*	*	*	B	25 l
Elite Traveller mit Slide Out	9.50	2.60	3.50	2.00	5	5			*	*	*	*	*	*	*	*	189	*	*	*	*	B	35 l

- NICHT INBEGRIFFEN**  
(vor Ort zu bezahlen/\*obligatorisch)
- ▶ Depot \* (wird rückerstattet)
  - ▶ Haushaltsausrüstung
  - ▶ Extras
  - ▶ Zusatzmeilen
  - ▶ Colorado Road Safety Fee \*  
US\$ 2.- pro Tag  
(max US\$ 90.- pro Miete)
  - ▶ Transfers
  - ▶ Taxen \* auf allen Gebühren

**FLEX-TAGESPREISE INKL. TAXEN**

TIEFSTPREISGARANTIE

Preis pro Fahrzeug / Nacht in CHF inkl. Standardversicherung (CDW), ELVIA «Null Selbstbehalt»-Versicherung und Taxen. Keine Meilen inbegriffen. Der gültige Flexpreis bei Übernahme gilt für die gesamte Mietdauer. Bei Mieten von 21 Nächten und mehr wird der Flexpreis ab dem 22. Tag neu berechnet.

MEILEN (INKL. TAXEN)  
▶ 500-Meilen-Paket: CHF 182.-

FLEX	CHF	FLEX	CHF	FLEX	CHF	FLEX	CHF	FLEX	CHF	FLEX	CHF	FLEX	CHF	FLEX	CHF
A1	39	B1	70	C1	112	D1	154	E1	196	F1	238	G1	279	H1	343
A2	41	B2	75	C2	118	D2	160	E2	201	F2	243	G2	285	H2	370
A3	44	B3	80	C3	123	D3	165	E3	207	F3	249	G3	290	H3	395
A4	46	B4	86	C4	128	D4	169	E4	211	F4	254	G4	297	H4	421
A5	50	B5	91	C5	133	D5	175	E5	217	F5	259	G5	304	H5	448
A6	54	B6	96	C6	139	D6	180	E6	222	F6	264	G6	310	H6	474
A7	59	B7	101	C7	143	D7	186	E7	228	F7	270	G7	317	H7	501
A8	65	B8	107	C8	149	D8	190	E8	232	F8	275	G8	330	H8	527

**ALL INCLUSIVE**

- ZUSÄTZLICHE LEISTUNGEN**
- ▶ Collision Damage Waiver
  - ▶ SLI Versicherung
  - ▶ Campingtisch und -stühle
  - ▶ Haushaltsausrüstung
  - ▶ Baby- / Kindersitz (auf Anfrage)
  - ▶ Fahrzeugaufbereitung
  - ▶ Colorado Road Safety Fee
  - ▶ Unlimitierte Meilen
  - ▶ Taxen auf genannten Leistungen

CHF 107.- pro Miettag  
(Mindestmietdauer 10 Tage)

# Die ganze Reisewelt Ozeaniens

GUIDE ZUR REISEPLANUNG



INDIAN OCEAN



## ROUTENPLANUNG

In Australien und Neuseeland wird links gefahren und rechts überholt. Diese Umstellung ist nicht ganz einfach. Planen Sie genügend Zeit dafür ein, mit der Strassenverkehrsordnung vertraut zu werden.

Obwohl in Australien immer mehr Autobahnen entstehen, sind Landstrassen die Regel.

In Neuseeland gibt es nur wenige Autobahnen und die Strassen sind oft eng und kurvenreich. Wir empfehlen Ihnen, über die gesamte Wegstrecke durchschnittlich 200–300 Kilometer pro Tag einzuplanen. Für Fahrten im Outback empfiehlt es sich nicht mehr als 100 Kilometer pro Tag zu fahren, da man langsamer vorankommt. Vergessen Sie nicht, genügend Zeit für die unzähligen Sehenswürdigkeiten und Attraktionen sowie auch «fahr freie» Tage einzuplanen. Fahren Sie mit dem Motorhome

(ausser 4WD) nicht auf ungeeigneten, vor allem nie auf nicht asphaltierten Strassen (sonst entfällt der Versicherungsschutz). Bei allen Anbietern sind unlimitierte Kilometer inbegriffen.

## CAIRNS – SYDNEY



**Beste Reisezeit: April–Mai / Oktober–November**

Zwischen dem tropischen Cairns und dem glamourösen Sydney liegen über 2700 abwechslungsreiche Kilometer mit schönen

Stränden, grünen Regenwäldern, bunten Korallen, zauberhaften Küstenstädtchen und spektakulärem Hinterland. Ob Brisbane, Fraser Island, die Whitsunday Islands oder der Daintree NP, planen Sie für Queensland und New South Wales mindestens 15 Tage ein.

## SYDNEY – MELBOURNE



**Beste Reisezeit: November–März**  
Entlang ruhiger Fischerdörfer verlassen Sie Sydney, die wohl schönste

Stadt der Welt. Erleben Sie pure Wildnis im Croajingolong NP. Ein guter Tipp für Gäste, die dem Touristenstrom entfliehen möchten: Machen Sie einen Abstecher zum Wilsons Promontory NP, dem Südlichsten Punkt des Australischen Festlandes. Für die knapp 1000 Kilometer sollten Sie mindestens 6 Tage einplanen.

## TASMANIEN

**Beste Reisezeit: Dezember–März**  
Nationalparks locken mit urzeitlichen Regenwäldern und mystischen Moorlandschaften, Hochebenen und natürlich, nicht zu vergessen, einer einzigartigen Tierwelt (z.B. den tasmanischen Teufel). Entdecken Sie selber warum die Tasma-

## IDEALE REISEZEIT

In Australien sind die Jahreszeiten den unseren entgegengesetzt. Frühling und Herbst sind die besten Reisezeiten für ganz Australien. Die Tage sind dann warm und sonnig, die Nächte angenehm. Empfehlenswert ist es, im Frühling von Norden nach Süden und im Herbst eher von Süden nach Norden zu reisen. Im Sommer herrschen ideale Reisebedingungen, um den südlichen Teil des Kontinents zu bereisen. Im Norden unterscheidet man nur von einer Trockenzeit

(dry season: April–Oktober) und einer Regenzeit (wet season: November–März). Trotzdem ist es ganzjährig heiss. Reisen ins Zentrum Australiens und in den Nordwesten sollten im Winter unternommen werden. In Neuseeland ist es im Sommer (Dez.–März) generell warm und ideal für Ferien mit dem Motorhome. Auf der Nordinsel ist das Klima gemässigt bis subtropisch. Auf der Südinsel ist es im Winter (Mai bis August) kalt und an einigen Orten fällt Schnee.

## KLIMA

Monat	J	F	M	A	M	J	J	A	S	O	N	D
<b>AUSTRALIEN</b>												
<b>Osten (Cairns)</b>												
Tagestemperatur in °C	31	31	30	29	28	26	26	27	28	29	31	31
Niederschlagstage	18	19	20	17	14	10	9	8	8	8	10	13
<b>Rotes Zentrum (Alice Springs)</b>												
Tagestemperatur in °C	36	35	32	27	23	19	19	23	27	31	34	36
Niederschlagstage	4	3	3	2	2	2	1	2	1	3	4	4
<b>Südliches Australien (Melbourne)</b>												
Tagestemperatur in °C	26	26	24	20	17	14	13	15	17	20	22	24
Niederschlagstage	8	7	9	11	14	14	15	15	14	14	12	10
<b>NEUSEELAND</b>												
<b>Nordinsel (Auckland)</b>												
Tagestemperatur in °C	23	23	22	19	17	14	13	14	16	17	19	21
Niederschlagstage	10	10	12	15	19	20	20	19	16	17	15	12
<b>Südinsel (Christchurch)</b>												
Tagestemperatur in °C	21	21	19	17	13	11	10	11	14	17	19	21
Niederschlagstage	12	12	13	13	13	13	13	12	12	13	13	14



**FAHRTEN INS OUTBACK**

Einige Strassen können nur mit Bewilligung befahren werden, wie z.B. Bungle Bungles, Cape York, Gibb River Road, Simpson Desert, Oodnadatta Track, Kangaroo Island. Beachten Sie dazu die Hinweise auf der Seite 38/39 in der Rubrik Gebietseinschränkungen. Eine solche Bewilligung wird bei der Fahrzeugübernahme vom Vermieter ausgehändigt und hängt von Strassenzustand und Wetter ab. Im Outback sind Tankstellen/Garagen spärlich gesät und beschränkt geöffnet. Erkundigen Sie sich vor Antritt der Strecke im örtlichen Visitor-Büro über aktuelle Updates

bezüglich Strassenzustand und -verhältnis, Tankstellen unterwegs und ob Ihre Zieldestination für Reisen offen ist. Ein unverzüglicher Hilfsdienst kann nicht gewährleistet werden und es besteht daher kein Anspruch auf Rückerstattungen bei Verspätungen. Zudem ist die Miete eines Notfallsenders empfehlenswert. Diese sind beim jeweiligen Vermieter zu beziehen und müssen bei der Buchung angegeben werden. Für den Besuch von Aborigine-Gebieten muss vor Ort (Ranger, Tourist-Office etc.) eine Genehmigung eingeholt werden.

**NEUSEELAND: DIE SÜDINSEL**

**Beste Reisezeit: Dezember–März**  
Die Südinsel ist weniger bevölkert als die Nordinsel, aber die Palette der Landschaften ist vielfältiger: sie reicht vom zerklüfteten Küstengebiet der Marlborough Sounds bis zum Abel Tasman Nationalpark. Queenstown winkt mit einem grossen Aktivitäten-Angebot wie Bungy Jumping im Sommer oder Skifahren im Winter. Von hier aus lohnt sich ein Abstecher zum Fiordland National Park, der mit dem Doubtful Sound und Milford Sound, einem der Wahrzeichen Neuseelands, aufwartet. Sehenswert ist auch Dunedin.

**FÄHRE**

Die beiden Hauptinseln Neuseelands, die Nord- und Südinsel, sind durch eine Fähre verbunden. Die Fahrt mit «The Interislander» dauert etwa 3.5 Stunden. Es gibt mehrere Abfahrten pro Tag in beide Richtungen. Für die Hauptreisezeit von November bis März empfiehlt sich eine Reservation vorzunehmen. Der Preis für die Überfahrt errechnet sich aus der Länge des Fahrzeuges sowie der Anzahl mitreisender Personen. Abfahrtszeiten und Preise auf Anfrage.

nier oft stolz sagen: «Wir sind eine abgelegene Insel vor der Küste eines abgelegenen Kontinents...». Um das Wanderparadies zu entdecken, planen Sie mind. 10 Tage ein.

**ADELAIDE – DARWIN**



**Beste Reisezeit: April–Oktober**  
Entdecken Sie die Weiten des australischen Outbacks, vorbei an ausgetrockneten Salzseen und Wüstenlandschaften bis zum roten Zentrum. Planen Sie genug Zeit um den Ayers Rock, den Kings Canyon und die Olgas zu erkunden. Weiter geht die Fahrt nach Darwin. Nach so viel roter Erde empfiehlt sich ein Ausflug in den tropischen Kakadu Nationalpark. Wir empfehlen Ihnen mindestens 14 Tage einzuplanen.

**DARWIN – PERTH**  
**Beste Reisezeit: Mai–Oktober (Darwin–Broome), November–April (Broome–Perth)**  
Western Australia nimmt fast 1/3 des australischen Kontinents ein und ist somit mit dem kontinentalen Europa von der Grösse her zu vergleichen. Rechnen Sie daher für diesen abwechslungsreichen Staat unbedingt genug Reisezeit ein. Um nur einige Sehenswürdigkeiten aufzuzählen: Bungle Bungle NP, Nambung NP mit den bizarren Kalksteinformationen der Pinnacles, Monkey Mia oder die Korallenbänke am Ningaloo Reef. Sie sollten sich mindestens 21 Tage Zeit nehmen.

**MELBOURNE – ADELAIDE**  
**Beste Reisezeit: November–März**  
Sie lassen Melbourne, die zweitgrösste Stadt Australiens, hinter sich und erkunden die Great Ocean Road. Sie schlängelt sich entlang der Küstenlinie Victorias und besticht durch bizarre Sandsteinklippen, sattgrüne Regenwälder und verträumte Dörfer. Weiter geht die



Reise in den Festival State «South Australia», der mit Sehenswürdigkeiten wie Kangaroo Island oder dem Barossa Valley auf sich wartet. Planen Sie mind. 6 Tage für den australischen Süden ein.

**NEUSEELAND: DIE NORDINSEL**  
**Beste Reisezeit: Dezember–März**  
Im subtropischen «Northland» befindet sich das beliebte Feriengebiet Bay of Islands mit vielen idyllischen Stränden und kleinen Inseln. Der grösste Teil der neu-

seeländischen Bevölkerung lebt im wirtschaftlich aufstrebenden Auckland, der «Stadt der Segel», flächenmässig eine der grössten Städte der Welt. In der Thermalregion Rotorua gibt es aktive Vulkane, sprudelnde Geysire und kochende Schlammlöcher. An der südlichen Spitze der Insel liegt Wellington, seit 1839 die Hauptstadt Neuseelands, von wo die Fähren zur Südinsel übersetzen.



# Unsere Empfehlungen für Ozeanien

Entdecken Sie Ihre Übernachtungsmöglichkeiten.

## Flughafenhotels: Ein bequemer Start in Ihre Motorhomeferien

Da der Flug nach Australien und Neuseeland sehr lange dauert, empfehlen wir Ihnen die erste Nacht in einem Hotel am Flughafen zu übernachten. So sind Sie am nächsten Morgen ausgeruht für den Start in Ihre Motorhomeferien.



### STOPOVER UNTERWEGS

Dubai, Bangkok, Singapur? Unterbrechen Sie Ihre Flugreise nach Australien oder Neuseeland mit einem Aufenthalt in einer dieser faszinierenden Städte.



### EIN ZUSÄTZLICHER FERIEN TAG

Gönnen Sie sich einen zusätzlichen Ferientag in einem Flughafenhotel in Zürich, Genf oder Basel. Preise und Details auf Anfrage.

### Erleben Sie die Kuoni Top-5-Flughafenhotels

- ▶ Mercure Sydney Airport \*\*\*(\*)  
ab CHF 96.- pro Person im Doppelzimmer
- ▶ Parkroyal Melbourne Airport \*\*\*(\*)  
ab CHF 115.- pro Person im Doppelzimmer
- ▶ Four Points by Sheraton Perth \*\*\*\*  
ab CHF 120.- pro Person im Doppelzimmer
- ▶ Hotel Grand Chancellor Auckland Airport \*\*\*  
ab CHF 55.- pro Person im Doppelzimmer
- ▶ Sudima Hotel Christchurch Airport \*\*\*(\*)  
ab CHF 65.- pro Person im Doppelzimmer



## Australisches Abenteuer auf dem Campingplatz des El Questro Wilderness Parks

Seit dem Film «Australia» sind die Kimberleys in aller Munde. Diese Weiten, diese unglaubliche Landschaft mit verspielten Schluchten und uralten Gesteinsformationen: entlang der Gibb River Road gibt es so vieles zu entdecken. Lassen Sie den Abend am knisternden Feuer direkt am leisen Pentecost River ausklingen – Natur pur. Die privaten Campingplätze sind ca. 10 Minuten vom Campingplatz der «The Station» entfernt.



### EIN ECHTES 4X4 ABENTEUER

Das «Pentecost River crossing» ist wohl die bekannteste Flussüberquerung in Australien und sollten Sie auf keinen Fall verpassen.

## Campingplätze

In Australien und Neuseeland reicht die Spanne von sehr einfach mit Öko-Toilette bis hin zur komfortablen Einrichtung mit Swimmingpool. Die staatlichen Campingplätze befinden sich fast ausschliesslich in unberührter Natur der Nationalparks. Die Ausstattung beschränkt sich meist auf einfache Sanitäreinrichtungen und eine Versorgung mit Wassertanks. Kosten zwischen \$10 bis \$25 pro Fahrzeug und Nacht. Die privatbetriebenen Plätze wie z.B. Big4 sind auf engerem Raum angelegt, bieten jedoch mehr Komfort: Tische, Bänke, eigener Strom-, Wasser- und Abwasseranschluss, Duschen, WC, Waschautomaten sowie Lebensmittelläden. Auch gibt es Stellplätze mit oder ohne Strom- und Wasseranschluss (powered oder unpowered sites). Beim Preis widerspiegelt sich die Lage des Platzes – teurer sind die Plätze, die an landschaftlich schönen Stellen liegen. Die Standgebühr kostet \$30 bis \$60 pro Fahrzeug und Nacht.

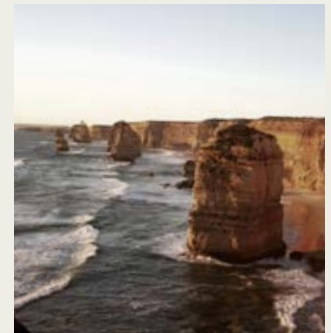

### NEUSEELAND

[www.nztourmaps.com](http://www.nztourmaps.com)  
[www.drivingnewzealand.co.nz](http://www.drivingnewzealand.co.nz)  
[www.camping.org.nz](http://www.camping.org.nz)  
[www.nzcamping.co.nz](http://www.nzcamping.co.nz)  
[www.doc.govt.nz](http://www.doc.govt.nz)



### Erleben Sie die Kuoni Top-5-Campingplätze

#### AUSTRALIEN

[www.camping.com.au](http://www.camping.com.au)  
[www.exploroz.com](http://www.exploroz.com)  
[www.whereis.com](http://www.whereis.com)  
[www.big4.com.au](http://www.big4.com.au)  
[www.familyparks.com.au](http://www.familyparks.com.au)



- ▶ Pebbly Beach, New South Wales: bei Dämmerung tauchen die Kängurus auf und leisten Ihnen beim Abendessen Gesellschaft
- ▶ Princetown Recreation Reserve, Great Ocean Road: der ideale Übernachtungsort um den Sonnenaufgang bei den 12 Apostel zu bestaunen
- ▶ Home Valley Station, Kimberleys: Outback pur mit Lagerfeuerromantik
- ▶ Pauanui Beach, Nordinsel Neuseeland: Frühstücken Sie heute einmal am Strand – es lohnt sich
- ▶ Lake Rotoroa Campsite, Südinsel Neuseeland: übernachten unter lauschigen Bäumen am See



### Glamping: ein unvergesslicher Abschluss einer unvergesslichen Reise

Träumen auch Sie unter einem Sternenhimmel zu schlafen, möchten aber zum Abschluss Ihrer Reise mit dem Motorhome nicht auf die Annehmlichkeiten einer 5-Sterne Lodge verzichten? Glamping, also das glamouröse Camping, verbindet die Abenteurer in freier Natur mit dem Luxus von komfortablen und komplett ausgestatteten Zelten.

Ein Gourmetdinner unter Sternen? Oder Büffel am Wasserloch beobachten? Details finden Sie in unserem Australien, Neuseeland, Südsee Katalog.

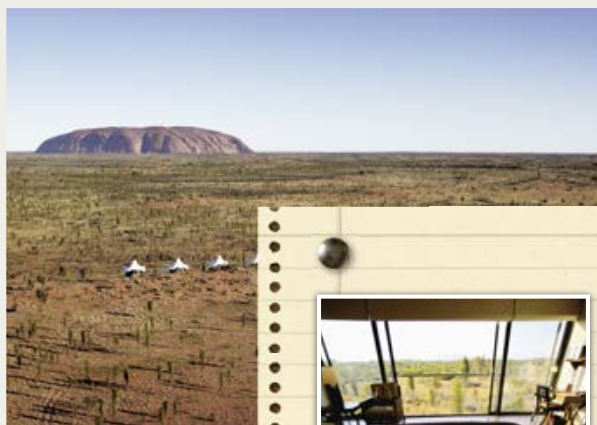

LONGITUDE 131°  
 \*\*\*\*\*(\*)

Wie wäre es, den Uluru direkt nach dem Aufstehen von Ihrem klimatisierten Zelt aus zu bestaunen?



# Die Welt der Fahrzeuge

Entdecken Sie Ihre Möglichkeiten.

Fahren sie mit Ihrem «rollenden Zuhause» auf den Traumstrassen Australiens und Neuseelands. Das passende Fahrzeug für Ihre Reiseroute ist deshalb sehr wichtig. Mit dieser Vielzahl an Fahrzeugen ist es nicht immer einfach: Fragen nach der Grösse des Innenraums und Betten sind genauso wichtig, wie nach der Ausstattung und den Anschlüssen.

Wir haben alle Fahrzeug-Typen in drei Kategorien aufgeteilt und grundsätzliche Unterscheidungsmerkmale aufgeführt. Detaillierte Angaben finden Sie auch nochmals beim jeweiligen Vermieter.

## Camping-Ausstattung (Living-, Kitchen-Kits)

Bei jedem Anbieter ist die Camping-Ausstattung bereits im Preis inbegriffen. Somit ist Ihr Fahrzeug bereits sehr gut ausgestattet. In der Regel gehört folgendes zur Ausstattung: Töpfe, Pfanne und Wasserkessel; Küchenzubehör wie Schüssel, Geschirrtücher, Spülbürste, Küchenmesser, Dosenöffner, Bratkelle, Abtropfsieb, Schneidbrett; Anzünder; Teller, Tassen, Becher, Besteck; Bettdecke oder Schlafsack, Bettlaken, Kopfkissen, Kopfkissenbezug; Handtuch, Badetuch, Waschlappen; Eimer und Putzlappen, Kleiderbügel, Besen, Handfeger und Schaufel.



## Powered-/ Unpowered-Site

Mit «Powered Site» werden die Anschlüsse für Frischwasser, Abwasser und Strom auf dem Campingplatz bezeichnet. Einige Campingplätze verfügen über diese Einrichtung direkt am Stellplatz, andere – sogenannte «Unpowered Sites» verfügen nur über einen Teil dieser Anschlüsse. Selbst wenn der Campingplatz keine Powered Stellplätze anbietet, ist in der Regel



die Ver- und Entsorgung geregelt. Auf vielen Campingplätzen gibt es eine Dump-Station, an der, kostenlos oder gegen geringe Gebühr, Frischwasser aufgefüllt und Abwasser abgelassen werden kann.





### Der Abenteurer. 4x4 Camper.

Robust und geländegängig präsentieren sich die verschiedenen 4x4 Camper und eignen sich speziell für abenteuerliche Fahrten ins Outback. Für gewisse 4x4 Strecken benötigen Sie eine Bewilligung. Diese erhalten diese vor Ort und hängt von Strassenzustand und Wetter ab. Um Ihre Route trotzdem planen zu können, beachten Sie dazu die Seite 38/39 mit der Übersicht zu den Gebietseinschränkungen. Der Innenraum ist nicht sehr gross, trotzdem sind diese Camper mit allem Notwendigen ausgestattet. Viele dieser Fahrzeuge bieten 3 Schlafplätze jedoch empfehlen wir diese Fahrzeuge aufgrund der etwas engeren Platzverhältnisse für zwei Personen. Da die Fahrzeuge nicht über sehr viel Stauraum verfügen, empfehlen wir Ihnen mit weichen Gepäckstücken zu reisen.

### Der Kompakte. Hitop Campervan.



Suchen Sie einfach eine Schlafgelegenheit? Die Preiswerten Hitop Campervans sind das ideale Fortbewegungsmittel für preisbewusste Reisende. Diese Fahrzeuge lassen sich gut durch die Strassen lenken und bieten trotzdem etwas mehr Platz als ein normaler Mietwagen. Ideal sind diese Fahrzeuge für zwei Personen. Auf kleinstem Raum bieten die Campervans alle nötigen Einrichtungen wie Kochherd und einen Kühlschrank.



### Das Beliebteste. Motorhome.

Viel Komfort und bei einer Länge zwischen 5 und 9 Metern beinahe für jedermann geeignet. Egal ob Sie nur zu zweit, mit Freunden oder als Familie reisen, diese Fahrzeuge verfügen je nach Grösse über bis zu 6 Schlafplätze. Alle Fahrzeuge verfügen über dem Führerhaus über ein Doppelbett, welches fix installiert ist. Zudem können Sitz- und Essecke in Betten umgebaut werden. Weiter verfügen alle Fahrzeuge über eine Küche mit Kühlschrank, Kochherd, Backofen und einer Spüle sowie über eine Dusche mit Toilette.



# Mietbedingungen & Versicherungen



	siehe Seiten 40–41, 48–49			siehe Seiten 42–43, 50–51		
<b>ÜBERNAHME / RÜCKGABE</b>	Mo–So 8.00–16.30 Uhr Die Stationen sind in der Tiefsaison Sonntags geschlossen sowie nur bis 16.00 Uhr geöffnet.			Mo–So 7.30–16.00 Uhr (Neuseeland: 8.00–16.30) Die Stationen in Australien sind in der Tiefsaison Sonntags geschlossen sowie nur bis 16.00 Uhr geöffnet.		
<b>STATIONEN GESCHLOSSEN</b> (Feiertage)	25.4.15 (ANZAC Day Australien), 25.12.15, 26.1.16 (Australia Day) Feiertagszuschlag Neuseeland: 26.4.15, 25.4.15, 1.6.15, 26.10.15, 26.12.15, 2.1.16, 6.2.16 Hobart: 1.7.–31.8.15 / Broome, Darwin: 20.12.15–28.2.16			25.12.15, 26.1.16 (Australien) Feiertagszuschlag Australien: 25.4.15, 26.12.15 Feiertagszuschlag Neuseeland: 25.4.15, 1.6.15, 26.10.15, 26.12.15, 1.1.16, 2.1.16, 6.2.16 Hobart: 1.7.–31.8.15 / Broome, Darwin: 20.12.15–28.2.16		
<b>TRANSFERS</b>	Nicht inbegriffen, erfolgt individuell. Bei Star RV ab Flughafen mit dem Taxi inbegriffen. In Neuseeland ab / bis Flughafen inbegriffen.			Nicht inbegriffen, erfolgt individuell. In Neuseeland ab / bis Flughafen inbegriffen.		
<b>MINDESTMIETDAUER</b>	5 Tage resp. 7–21 Tage bei Einwegmieten. 10 Tage bei Übernahme vom 15.12.15–5.1.16 sowie während Phillip Island / Bathurst Races bei Mieten ab Adelaide, Cairns, Brisbane, Melbourne, Sydney, resp. 14 Tage bei Übernahme in Neuseeland vom 15.12.15–10.1.16.			5 Tage resp. 7–28 Tage bei Einwegmieten. 7 Tage bei Übernahme während Phillip Island (Melbourne) / Bathurst Race (Sydney) resp. 10 Tage bei Übernahme vom 20.12.15–10.1.16 sowie bei Einwegmieten in Neuseeland vom 1.10.15–31.3.16.		
<b>HAUSHALTSAUSRÜSTUNG</b> (Living Equipment, Kitchen Kit; zahlbar vor Ort, exkl. Taxen)	inbegriffen. Für die Gasflasche wird eine Gebühr verlangt: A\$ / N\$ 25.– / A\$ / N\$ 35.– für Euro Camper, Euro Star / Phoenix RV, Euxro Deluxe / Hercules RV, Euro Slider / Pegasus RV.			inbegriffen. Für die Gasflasche wird eine Gebühr verlangt: A\$ 18.– / N\$ 28.– / A\$ / N\$ 38.– für Venturer, Explorer, Frontier.		
<b>EINWEGMIETEN</b> (zahlbar vor Abreise, Preise inkl. Taxen)	<ul style="list-style-type: none"> <li>Bei Mieten ab 21 Tagen gratis</li> <li>Bei Übernahme / Rückgabe Broome, Darwin, Alice Springs: CHF 362.–</li> <li>Bei Übernahme / Rückgabe an allen anderen Stationen: CHF 269.–</li> <li>Bei Übernahme und / oder Rückgabe in Broome zusätzlich A\$ 750.–</li> <li>Neuseeland: zwischen Nord- und Südinsel vom 1.10.15–31.3.16 CHF 235.–</li> </ul>			<ul style="list-style-type: none"> <li>Bei Übernahme / Rückgabe in Adelaide, Cairns, Byron Bay (Ballina), Brisbane, Hobart, Melbourne Sydney: CHF 289.–</li> <li>Bei Übernahme / Rückgabe in Alice Springs, Broome, Darwin, Perth: CHF 393.–</li> <li>Bei Übernahme und / oder Rückgabe in Broome zusätzlich A\$ 750.–</li> <li>Neuseeland: auf Anfrage</li> <li>Bei Übernahme und / oder Rückgabe in Queenstown zusätzlich N\$ 210.–</li> </ul>		
<b>KAUTION / DEPOT <sup>1)</sup></b>	A\$ / N\$ 7500.– / A\$ / N\$ 5000.– Hitop / Endeavour / Euro Tourer (A\$ / N\$ 2500.– bei Reduction Option 1 resp. A\$ / N\$ 250.– bei Apollo Value Pack / Star Pack) mit Kreditkarte			A\$ / N\$ 7500.– (A\$ / N\$ 2500.–, A\$ 3500.– für 4x4, bei Liability Reduction Option 1 resp. A\$ / N\$ 250.–, A\$ 500.– für 4x4, bei Liability Reduction Option 2 / Britz Bonus Pack) mit Kreditkarte		
<b>VERSICHERUNGEN</b>	<b>Standard</b>	<b>Reduction Option 1 (Apollo)</b>	<b>Apollo Value Pack / Star Pack</b>	<b>Standard</b>	<b>Liability Reduction Option 1</b>	<b>Liability Reduction Option 2 / Bonus Pack</b>
<b>Zuschlag pro Miettag</b>	<b>im Basispreis inkl.</b>	<b>A\$ / N\$ 27.–</b>	<b>siehe Seite 41 / 49</b>	<b>im Basispreis inkl.</b>	<b>A\$ / N\$ 29.–</b>	<b>A\$ / N\$ 45; inkl. im Britz Bonus Pack</b>
<b>Deckungssumme der Haftpflichtversicherung durch Vermieter Kaskoversicherung mit max. Selbstbeteiligung je Schadenfall:</b>	A\$ 10 Mio., N\$ 5 Mio.	A\$ 10 Mio., N\$ 5 Mio.	A\$ 10 Mio., N\$ 5 Mio.	A\$ 20 Mio., N\$ 5 Mio.	A\$ 20 Mio., N\$ 5 Mio.	A\$ 20 Mio., N\$ 5 Mio.
<ul style="list-style-type: none"> <li>Unfallschäden oder Diebstahl des Fahrzeuges</li> <li>Glasschäden, z.B. Windschutzscheibe (WSS)</li> <li>Schäden am / auf dem Dach</li> <li>Schäden am Unterboden</li> <li>Schäden an Felgen und Reifen</li> <li>Schäden durch unsachgemässe Behandlung</li> <li>Schäden an der Inneneinrichtung, Markisenschäden</li> <li>Unfälle abseits ungeteerten Strassen</li> <li>Schäden während eines Fährtransports</li> <li>Schäden beim Überschlag des Fahrzeuges ohne Beteiligung eines anderen Fahrzeuges</li> <li>jegliche Wasser- / Salzschäden</li> <li>Abschlepp- und Bergungskosten sowie Folgekosten</li> </ul>	<ul style="list-style-type: none"> <li>A\$ / N\$ 7500.–</li> <li>A\$ / N\$ 7500.–</li> <li>keine Deckung</li> <li>keine Deckung</li> <li>A\$ / N\$ 7500.–</li> <li>keine Deckung</li> <li>keine Deckung</li> <li>keine Deckung</li> <li>keine Deckung</li> <li>keine Deckung</li> <li>keine Deckung</li> <li>keine Deckung</li> <li>keine Deckung</li> <li>keine Deckung</li> </ul>	<ul style="list-style-type: none"> <li>A\$ / N\$ 2500.–</li> <li>A\$ / N\$ 2500.–</li> <li>keine Deckung</li> <li>keine Deckung</li> <li>A\$ / N\$ 2500.–</li> <li>keine Deckung</li> <li>keine Deckung</li> <li>keine Deckung</li> <li>keine Deckung</li> <li>keine Deckung</li> <li>keine Deckung</li> <li>keine Deckung</li> <li>keine Deckung</li> <li>keine Deckung</li> </ul>	<ul style="list-style-type: none"> <li>A\$ / N\$ 0.–</li> <li>Apollo: 1 WSS / Star RV: A\$ / N\$ 0.–</li> <li>A\$ / N\$ 0.–</li> <li>A\$ / N\$ 0.–</li> <li>Apollo: 2 Reifen / Star RV: A\$ / N\$ 0.–</li> <li>keine Deckung</li> <li>keine Deckung</li> <li>keine Deckung</li> <li>keine Deckung</li> <li>keine Deckung</li> <li>keine Deckung</li> <li>keine Deckung</li> <li>keine Deckung</li> <li>keine Deckung</li> </ul>	<ul style="list-style-type: none"> <li>A\$ / N\$ 7500.–</li> <li>A\$ / N\$ 7500.–</li> <li>keine Deckung</li> <li>keine Deckung</li> <li>A\$ / N\$ 7500.–</li> <li>keine Deckung</li> <li>keine Deckung</li> <li>keine Deckung</li> <li>keine Deckung</li> <li>keine Deckung</li> <li>keine Deckung</li> <li>keine Deckung</li> <li>keine Deckung</li> <li>keine Deckung</li> </ul>	<ul style="list-style-type: none"> <li>A\$ / N\$ 2500.–</li> <li>A\$ / N\$ 2500.–</li> <li>keine Deckung*</li> <li>keine Deckung*</li> <li>A\$ / N\$ 2500.–*</li> <li>keine Deckung</li> <li>keine Deckung</li> <li>keine Deckung</li> <li>keine Deckung</li> <li>keine Deckung</li> <li>keine Deckung</li> <li>keine Deckung</li> <li>keine Deckung</li> </ul>	<ul style="list-style-type: none"> <li>A\$ / N\$ 0</li> <li>A\$ / N\$ 0</li> <li>A\$ / N\$ 0 / max. A\$ 5000 bei 4x4*</li> <li>A\$ / N\$ 0 / max. A\$ 5000 bei 4x4*</li> <li>A\$ / N\$ 0</li> <li>keine Deckung</li> <li>keine Deckung</li> <li>keine Deckung</li> <li>keine Deckung</li> <li>keine Deckung</li> <li>keine Deckung</li> <li>keine Deckung</li> <li>keine Deckung</li> <li>keine Deckung</li> </ul>
* Wir empfehlen den Abschluss der Zusatzversicherung Additional Protection Cover resp. Easy Cover Plus Option bei 4x4 Fahrzeugen. Sie sind zusätzlich bei einem Überschlag mit dem Fahrzeug versichert – ohne Beteiligung eines anderen Fahrzeuges. Bei 4x4 Fahrzeugen sind desweiteren Schäden am / auf dem Dach sowie am Unterboden und Schäden an Felgen / Reifen versichert. Kann nur im Zusammenhang mit dem Britz Bonus Pack oder Maui Premium Package gebucht werden. Details Seiten 43, 45, 51, 53.						
<b>GEBIETSEINSCHRÄNKUNG / ZUSCHLÄGE</b>	Fahrten auf ungeteerten Strassen sind generell nicht erlaubt.			Fahrten auf ungeteerten Strassen sind generell nicht erlaubt.		
<b>Australien</b> Birdsville Track, Tanami Track, Bungle Bungles, Burke Development Road, Finke Road, Canning Stock Route, Old South Road, Cape Leveque, Cape York Halbinsel, nicht erlaubt: Dez–Mai, Cape York: Old Telegraph Road, Central Arnhem Road / Arnhem Land, Fraser Island, Gibb River Road, Gunbarrel Highway, Kalumburu Road, Lennard River Gorge Road, letzte 2 km, Kangaroo Island, geteerte Strassen, Mereenie Loop Road, Moreton Island, Old Gunbarrel Highway, Boggy Hole, Oodnadatta Track, Plenty Highway, Savannah Way (Normanton bis Borroloola), Simpson Desert, Warburton Road, Strzelecki Track, Tasmanien, Tracks zu Lost City (Litchfield NP)	4x4 Fahrzeuge mit schriftlicher Genehmigung nicht erlaubt 4x4 Fahrzeuge mit schriftlicher Genehmigung nicht erlaubt 4x4 Fahrzeuge mit schriftlicher Genehmigung nicht erlaubt 4x4 Fahrzeuge mit schriftlicher Genehmigung nicht erlaubt 4x4 Fahrzeuge mit schriftlicher Genehmigung nicht erlaubt 4x4 Fahrzeuge mit schriftlicher Genehmigung erlaubt mit schriftlicher Genehmigung 4x4 Fahrzeuge mit schriftlicher Genehmigung nicht erlaubt 4x4 Fahrzeuge mit schriftlicher Genehmigung nicht erlaubt 4x4 Fahrzeuge mit schriftlicher Genehmigung erlaubt mit schriftlicher Genehmigung 4x4 Fahrzeuge mit schriftlicher Genehmigung nicht erlaubt			4x4 Fahrzeuge mit schriftlicher Genehmigung nicht erlaubt 4x4 Fahrzeuge mit schriftlicher Genehmigung nicht erlaubt 4x4 Fahrzeuge mit schriftlicher Genehmigung nicht erlaubt 4x4 Fahrzeuge mit schriftlicher Genehmigung nicht erlaubt 4x4 Fahrzeuge mit schriftlicher Genehmigung erlaubt 4x4 Fahrzeuge mit schriftlicher Genehmigung nicht erlaubt 4x4 Fahrzeuge mit schriftlicher Genehmigung nicht erlaubt 4x4 Fahrzeuge mit schriftlicher Genehmigung erlaubt 4x4 Fahrzeuge mit schriftlicher Genehmigung nicht erlaubt		
<b>Neuseeland</b> Ball Hutt Road (Mt. Cook), Bluff Road, Ninety Mile Beach (Northland), nördlich von Colville (Coromandel Halbinsel), Skippers Road / Skippers Canyon Road (Queenstown), ungeteerte Strassen zu Campingplätzen	nicht erlaubt nicht erlaubt nicht erlaubt nicht erlaubt bis zu 12 km Länge erlaubt			nicht erlaubt nicht erlaubt nicht erlaubt nicht erlaubt bis zu 12 km Länge erlaubt		
<b>EXTRAS</b> (bei Buchung angeben, zahlbar vor Ort; Preise pro Miete, exkl. Taxen)	<ul style="list-style-type: none"> <li>«Apollo Welcome Pack» (Streichhölzer, Shampoo, Conditioner, Seife, Spülmittel, Schwamm, Salz, Pfeffer, Kaffee, Tee, Zucker) inbegriffen.</li> <li>Campingtisch A\$ / N\$ 24.–</li> <li>Campingstuhl A\$ / N\$ 17.–</li> <li>Baby- und Kindersitz A\$ / N\$ 30.–</li> <li>GPS A\$ / N\$ 10.– pro Tag (max. A\$ / N\$ 100.–)</li> <li>First Aid Kit A\$ / N\$ 50.– (wird nur verrechnet, wenn es gebraucht wird)</li> <li>Satellentelefon A\$20.– pro Tag exkl. Gesprächskosten</li> </ul>			<ul style="list-style-type: none"> <li>Campingtisch A\$ / N\$ 25.–</li> <li>Campingstuhl A\$ / N\$ 18.–</li> <li>Baby- und Kindersitz A\$ / N\$ 36.–</li> <li>GPS A\$ / N\$ 10.– pro Tag (max. A\$ / N\$ 100.–)</li> <li>First Aid Kit A\$ / N\$ 35.– (wird nur verrechnet, wenn es gebraucht wird)</li> <li>Satellentelefon A\$ 20.– pro Tag exkl. Gesprächskosten (wird bei Mieten von Geländewagen im Outback / Offroad-Gelände dringend angeraten)</li> <li>Mountainbike (nur in Neuseeland) N\$ 16.– pro Tag</li> </ul>		

<sup>1)</sup> Diese Beträge können bei der Fahrzeugübernahme vom Kreditkartenkonto abgebucht werden. Währungsschwankungen gehen zu Lasten des Kreditkarteninhabers. Zusätzlich berechnet der Vermieter für die Transaktion eine Kreditkartengebühr von bis zu 4.5%. Bei der Reduction Option 2 resp. Apollo Value Pack / Star Pack, Maui Premium Package und bei KEA wird lediglich ein Kreditkartenabdruck genommen.



# Motorhomes Apollo & Star RV



**PLUSPUNKTE**

- ▶ Preiswerter Anbieter, der auch für ein limitiertes Budget das passende Angebot bereit hält
- ▶ Moderne und gut gepflegte Fahrzeugflotte
- ▶ Gratis Apollo/Star RV Willkommenspaket

**VERMIETSTATIONEN**

Adelaide, Alice Springs, Brisbane, Broome, Cairns, Darwin, Hobart, Melbourne, Perth, Sydney

**HITOP** 



Tag 

Nacht 

2 Doppelbetten 1.50 x 1.90 m / 1.40 x 1.90 m

**EURO TOURER/AQUILA RV** 

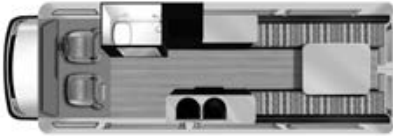

Tag 

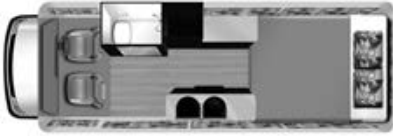
Nacht 

1 Doppelbett 1.70 x 1.90 m

**EURO CAMPER** 



Tag 

Nacht 

2 Doppelbetten 1.50 x 2.10m / 1.20 x 2.00 m

**EURO DELUXE/HERCULES RV** 



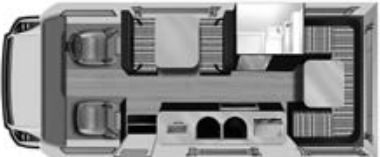

Tag 

Nacht 

3 Doppelbetten 1.50 x 2.10 m / 1.40 x 2.10 m / 1.20 x 2.00 m

**4X4 ADVENTURE** 





Tag 

Nacht 

1 Doppelbett 1.90 x 2.00 m

**TRAILFINDER CAMPER** 



Tag 

Nacht 

1 Doppelbett 1.90 x 2.00 m



**KUONI VORTEILE - EXKLUSIV FÜR SIE VERHANDELT.**

<p><b>FRÜHBUCHER-RABATT</b> 5% Ermässigung auf den (Flex-) Tagespreis bei Buchungen von mehr als 120 Tagen vor Übernahme.</p> <p><b>LANGZEITMIET-ERMÄSSIGUNG</b> ▶ 9% Ermässigung ab 21 Tagen. ▶ 15% Ermässigung ab 35 Tagen. Gültig auf den (Flex-)Tagespreis.</p> <p><b>GRATIS EINWEGMIETE &amp; 15% RABATT</b> Bei Übernahme in Cairns und Rückgabe in Brisbane, Sydney oder Melbourne vom 15.4.–9.6.15 erhalten Sie 15% Ermässigung</p>	<p>auf den (Flex-) Tagespreis und bezahlen keine Einwegmietgebühren. Mindestmietdauer: 7 Tage / Maximalmietdauer: 20 Tage.</p> <p><b>LUXURIÖS REISEN MIT STAR RV</b> Das jüngste Mitglied der Apollo-Familie garantiert modernste Technik und eine exklusive Ausstattung, wie Rückfahrkameras und iPod Docking Stationen. Star RV bietet zudem einen hervorragenden und personalisierten Service. Valet Service: während ihrer Reise können Sie jederzeit eine Star RV Vermietstation aufsuchen und Ihr</p>	<p>Fahrzeug reinigen lassen resp. das Öl und Wasser überprüfen lassen.</p> <p>Frische Bettwäsche: tauschen Sie an einer Star RV Vermietstation die Kissen, Bettwäsche sowie Badetücher aus.</p> <p>Gasflaschen tausch: pro 14 Tage können Sie an einer Star RV Vermietstation die leere Gasflasche gegen eine volle Gasflasche austauschen.</p>	<p><b>MEHRFACHMIETEN</b> Sie können verschiedene Motorhome-Mieten von Apollo, Star RV, Hippie Camper und Cheapa Campa in USA, Australien und Neuseeland kombinieren. Dabei profitieren Sie mit der Summe aller Miettage von den jeweiligen Langzeitmietermässigungen. Alle Mieten müssen innerhalb 3 Monaten sein.</p> <p>Angebote können kombiniert werden.</p>
---	---	---	--

**LEISTUNGEN ZUSCHLÄGE**

- IM PREIS INBEGRIFFEN
- ▶ Fahrzeug der gewählten Kategorie
  - ▶ Haftpflicht- und Kollisionsschadensversicherung
  - ▶ Unlimitierte Kilometer
  - ▶ Haushaltsausrüstung
  - ▶ Zusatzlenker / -in
  - ▶ Einwegmietgebühr ab 21 Tagen
  - ▶ 10% Taxen
  - ▶ 3% Government-Stamp-Duty-Taxen und Administration Fee
  - ▶ «Apollo / Star RV Welcome Pack»
  - ▶ Reisedokumentation
- OBLIG. ZUSCHLÄGE (werden vor Abreise in Rechnung gestellt; inkl. Taxen)
- ▶ Einwegmietgebühr bei 7–20 Tagen

**FAHRZEUGAUSRÜSTUNG**

Fahrzeugtyp	ca. Fahrzeuglänge in m	ca. Fahrzeugbreite in m	ca. Fahrzeughöhe in m (aussern)	ca. Fahrzeughöhe in m (innen)	Schlafmöglichkeiten	Empf. Belegung (Erw./Kinder)	Max. Baby- und Kindersitze	Babysitz möglich (0–3 J.)	Kindersitz möglich (4–8 J.)	Männl. (M) Autom. (A)	Servolenkung	Kochherd	Back- oder Mikrowellenofen	Kühlschrank	Gefrierfach	Warmwasser	Dusche	Toilette	Frischwassertank (in Litern)	Radio/CD-Gerät	Farbfernseher/DVD	Klimaanlage Fahrkabine	Klimaanlage Wohnraum	Benzin (B), Diesel (D)	ca. Verbrauch pro 100 Km
HiTop <sup>1</sup>	4.90	1.70	2.70	2.00	3	2/1				M	*	*	*	*	*	*	*	*	55	*	*	*	B	10 l	
Euro Tourer <sup>2</sup> / Aquila RV <sup>4</sup>	7.10	2.00	2.90	1.90	2	2				M	*	*	*	*	*	*	*	*	100	*	*	*	D	12 l	
Endeavour Camper	4.90	1.70	2.70	2.00	4	2/2	2*	2	2	A	*	*	*	*	*	*	*	*	31	*	*	*	B	13 l	
Euro Camper <sup>3</sup>	7.00	2.10	3.50	2.10	4	4	2*	2	2	M	*	*	*	*	*	*	*	*	100	*	*	*	D	14 l	
Euro Star <sup>5</sup> / Phoenix RV <sup>4</sup>	7.70	2.30	3.50	2.10	4	4	2*	2	2	A	*	*	*	*	*	*	*	*	150	*	*	*	D	14 l	
Euro Deluxe <sup>2</sup> / Hercules RV <sup>4</sup>	7.70	2.30	3.50	2.10	6	6	2*	2	2	M	*	*	*	*	*	*	*	*	100	*	*	*	D	14 l	
Euro Slider <sup>5</sup> / Pegasus RV <sup>4</sup>	7.90	2.40	3.40	1.80	4	4				A	*	*	*	*	*	*	*	*	150	*	*	*	D	14 l	
4x4 Adventure <sup>3</sup>	5.30	2.00	2.30	2.00	2	2				M	*	*	*	*	*	*	*	*	55	*	*	*	D	14 l	
Trailfinder Camper	5.30	1.70	2.80	1.90	2	2				M	*	*	*	*	*	*	solar	*	100	*	*	*	D	12 l	

\* resp. max. 1 Babysitz und 1 Kindersitz  
<sup>1</sup> verfügt über keinen direkten Durchgang von Fahrerkabine zu Wohnraum.  
<sup>2</sup> können nicht ab / bis Broome gemietet werden.  
<sup>3</sup> können nicht ab / bis Hobart gemietet werden.  
<sup>4</sup> Star RV Fahrzeuge sind ab Brisbane, Cairns, Melbourne und Sydney verfügbar. Pegasus RV nicht ab / bis Melbourne mietbar.  
<sup>5</sup> kann nur ab / bis Brisbane, Cairns und Sydney gemietet werden.  
 Bildansichten für den Endeavour Camper sowie Euro Star / Pegasus finden Sie auf Seite 48.

- NICHT INBEGRIFFEN (vor Ort zu bezahlen/\*obligatorisch)
- ▶ Depot\* (wird rückerstattet)
  - ▶ Zusatzversicherungen
  - ▶ Zuschlag ab und/oder bis Broome A\$ 750.–\*
  - ▶ Transfer (inbegriffen bei Star RV)
  - ▶ Gasflasche
  - ▶ Extras
  - ▶ Taxen\* auf allen Gebühren

**APOLLO VALUE PACK**

- ZUSÄTZLICHE LEISTUNGEN
- ▶ Reduction Option 2 ohne Selbstbehalt (VIP Cover)
  - ▶ Einwegmietgebühr (ausser Zuschlag Broome von A\$ 750.–)
  - ▶ 1 Gasflasche
  - ▶ Campingtisch- und stühle
  - ▶ Baby- / Kindersitz (auf Anfrage)
  - ▶ Express Fahrzeugrückgabe
  - ▶ Taxen auf genannte Leistungen

**APOLLO FLEX-TAGESPREISE INKL. TAXEN**

Preis pro Fahrzeug / Miettag in CHF inkl. Standardversicherung und Taxen. Unlimitierte Kilometer inbegriffen. Der gültige Flexpreis bei Übernahme gilt für die gesamte Mietdauer. Mieten von 28 Tagen und mehr wird der Flexpreis ab dem 29. Tag neu berechnet. Ein Miettag = 1 Kalendertag (z.B. 2.–9. Juli = 8 Miettage)

FLEX	CHF	FLEX	CHF	FLEX	CHF	FLEX	CHF	FLEX	CHF	FLEX	CHF	FLEX	CHF	FLEX	CHF
A1	20	B1	38	C1	64	D1	98	E1	134	F1	176	G1	221	H1	273
A2	22	B2	40	C2	67	D2	102	E2	138	F2	181	G2	226	H2	280
A3	24	B3	42	C3	71	D3	107	E3	143	F3	187	G3	232	H3	293
A4	27	B4	45	C4	75	D4	111	E4	147	F4	192	G4	239	H4	298
A5	29	B5	49	C5	80	D5	116	E5	153	F5	198	G5	245	H5	310
A6	31	B6	53	C6	84	D6	120	E6	159	F6	204	G6	252	H6	327
A7	33	B7	57	C7	89	D7	125	E7	164	F7	209	G7	259	H7	361
A8	36	B8	60	C8	93	D8	129	E8	170	F8	215	G8	266	H8	383

TIEFSTPREISGARANTIE

Zuschlag pro Miettag CHF 53.– (Sie bezahlen den Zuschlag für maximal 50 Tage pro Mierte)

**STAR PACK**

- ZUSÄTZLICHE LEISTUNGEN
- ▶ Liability Reduction ohne Selbstbehalt
  - ▶ Mehrfachschiäden an Windschutzscheibe und Reifen
  - ▶ Einwegmietgebühr
  - ▶ GPS
  - ▶ 1 Gasflasche
  - ▶ Campingtisch und -stühle
  - ▶ Baby- / Kindersitz (auf Anfrage)
  - ▶ Express Fahrzeugrückgabe
  - ▶ Taxen auf genannten Leistungen

**STAR RV SAISONALE-TAGESPREISE INKL. TAXEN**

Preis pro Fahrzeug / Miettag in CHF inkl. Standardversicherung und Taxen. Jeder Miettag in der entsprechenden Saison zählt einzeln. Unlimitierte Kilometer inbegriffen. Ein Miettag = 1 Kalendertag (z.B. 2.–9. Juli = 8 Miettage)

Fahrzeugtyp	1.4–30.4.15	1.5–30.6.15	1.7–15.8.15	16.8–30.9.15	1.10–31.10.15	1.11–15.12.15	16.12.15–15.1.16	16.1–31.3.16
Aquila RV	152	132	193	161	238	187	261	217
Phoenix RV	237	166	293	263	311	276	368	279
Pegasus RV	279	201	357	309	382	322	424	336
Hercules RV	255	183	325	281	348	294	386	305

TIEFSTPREISGARANTIE

Zuschlag pro Miettag CHF 46.– (Sie bezahlen den Zuschlag für maximal 50 Tage pro Mierte)



# Motorhomes Britz

## PLUSPUNKTE

- ▶ Preiswerter Anbieter, der auch für ein limitiertes Budget das passende Angebot bereithält
- ▶ Modern ausgestattete Fahrzeuge mit hohem Sicherheitsgrad
- ▶ Grosse Fahrzeugflotte mit grosser Auswahl an Fahrzeugen

## VERMIETSTATIONEN

Adelaide, Alice Springs, Brisbane, Broome, Byron Bay (Ballina), Cairns, Darwin, Hobart, Melbourne, Perth, Sydney

**HITOP** 

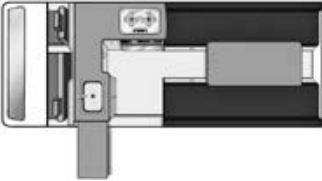

Tag 

Nacht 

1 Doppelbett 1.55 x 1.85 m  
1 Einzelbett 1.38 x 1.60 m

**VENTURER** 



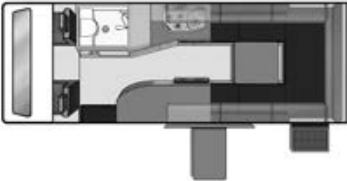

Tag 

Nacht 

1 Doppelbett 1.75 x 2.00 m

**EXPLORER** 





Tag 

Nacht 

2 Doppelbetten 1.32 x 2.15 m / 1.34 x 1.90 m

**FRONTIER** 



Tag 

Nacht 

3 Doppelbetten 1.30 x 2.17 m / 1.25 x 1.73 m / 1.30 x 1.90 m

**4X4 SAFARI** 

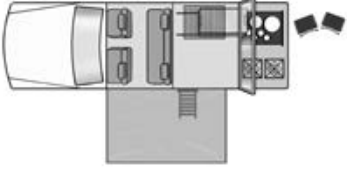

Tag 

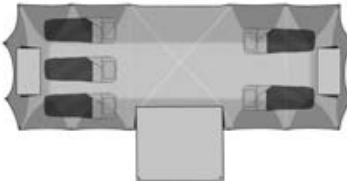
Nacht 

1 Zelt 3.00 x 3.00 m

**4X4 CHALLENGER** 

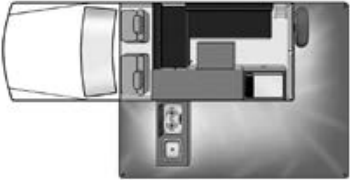

Tag 

Nacht 

1 Doppelbett 1.15 x 1.85 m  
1 Einzelbett 0.95 x 1.95 m



**KUONI VORTEILE - EXKLUSIV FÜR SIE VERHANDELT.**

<p><b>FRÜHBUCHER-RABATT</b> 5% Ermässigung bei Buchung von mehr als 120 Tagen vor Übernahme. Gültig auf den Flex-Tagespreis.</p> <p><b>GRATIS EINWEGMIETE</b> Bei Übernahme in Brisbane und Rückgabe in Sydney bezahlen sie keine Einwegmietgebühr.</p>	<p><b>LANGZEITMIET-ERMÄSSIGUNG</b> ▶ 8% Ermässigung ab 21 Tagen. Gültig auf den Flex-Tagespreis.</p> <p>Zusätzlich profitieren Sie bei Mieten von mehr als 50 Tagen vom Britz Long Hire Super Service: ▶ Bett- und Badetüchertausch ▶ Öl und Wasser Service sowie Überprüfung der Reifen und Bremsen ▶ Gasflaschentausch</p>	<p><b>MEHRFACHMIETEN</b> Sie können verschiedene Motorhome-Mieten von Britz, Maui und KEA in Australien und Neuseeland kombinieren. Dabei profitieren Sie mit der Summe aller Miettage von den jeweiligen Ermässigungen bei Langzeitmieten. Alle Mieten müssen innerhalb 3 Monaten sein.</p>	<p>Angebote können kombiniert werden.</p>
---	--	--	---

**LEISTUNGEN ZUSCHLÄGE**

- IM PREIS INBEGRIFFEN
- ▶ Fahrzeug der gewählten Kategorie
  - ▶ Haftpflicht und Kollisions-schadensversicherung
  - ▶ Unlimitierte Kilometer
  - ▶ Haushaltsausrüstung (Kitchen Kit)
  - ▶ Personal Kit
  - ▶ Zusatzlenker / -in
  - ▶ 10% Taxen
  - ▶ 3% Administration Fee
  - ▶ Reisedokumentation
  - ▶ Outback Safety Kit (bei 4x4)

- OBLIG. ZUSCHLÄGE (werden vor Abreise in Rechnung gestellt; inkl. Taxen)
- ▶ Einwegmietgebühr
  - ▶ Feiertagszuschlag

- NICHT INBEGRIFFEN (vor Ort zu bezahlen / \*obligatorisch)
- ▶ Depot \* (wird rückerstattet)
  - ▶ Zusatzversicherungen
  - ▶ Zuschlag ab und / oder bis Broome A\$ 700.- \*
  - ▶ Transfers
  - ▶ Gasflasche
  - ▶ Extras
  - ▶ Airport Concession Fee \* ab Hobart (A\$ 20.00)
  - ▶ Taxen \* auf allen Gebühren

**FAHRZEUGAUSRÜSTUNG**

Fahrzeugtyp	ca. Fahrzeuglänge in m	ca. Fahrzeugbreite in m	ca. Fahrzeughöhe in m (aussern)	ca. Fahrzeughöhe in m (innen)	Schlafmöglichkeiten	Empf. Belegung (Erw./Kinder)	Max. Baby- oder Kindersitze	Babysitz möglich (0-3 J.)	Kindersitz möglich (3-8 J.)	Automat	Servolenkung	Kochherd	Back- oder Mikrowellenofen	Kühlschrank	Warmwasser	Dusche	Toilette	Frischwassertank (in Litern)	Radio/CD-Gerät	Klimaanlage Fahrkabine	Klimaanlage Wohnraum	Benzin (B), Diesel (D)	ca. Verbrauch pro 100 km
HiTop*	5.38	1.88	2.80	2.10	3	2	1		1	M/A	*	*	*	*				25	*	*		B	12 l
Voyager*	5.60	1.89	2.80	2.10	4	2/2	2	2	2	A	*	*	*	*				31	*	*		B	13 l
Venturer	7.20	2.42	2.80	1.94	2	2	1		1	A	*	*	* <sup>1)</sup>	*	*	*	*	110	*	*	*	D	10 l
Explorer	7.28	2.80	3.25	2.15	4	3/1	2	2	2	A	*	*	*	*	*	*	*	82	*	*	*	D	10 l
Frontier	7.70	2.80	3.25	2.15	6	6	4	2	4	A	*	*	*	*	*	*	*	80	*	*	*	D	18 l
4x4 Safari*	4.74	1.79	2.10	-	5	2/2	2	2	2	M	*	*		*		solar		25	*	*		D	12 l
4x4 Challenger*	5.32	1.72	2.80	1.90	2	2	1		1	M	*	*		*		solar		50	*	*		D	12 l

\* verfügt über keinen direkten Durchgang von Fahrerkabine zu Wohnraum  
<sup>1)</sup> zusätzlich ist im Aussenbereich ein Slide-Out BBQ angebracht.  
 Bildansicht für den Voyager finden Sie auf Seite 50.

**FLEX-TAGESPREISE INKL. TAXEN**

TIEFSTPREISGARANTIE

Preis pro Fahrzeug / Miettag in CHF inkl. Standardversicherung und Taxen. Unlimitierte Kilometer inbegriffen.  
 Der gültige Flexpreis bei Übernahme gilt für die gesamte Mietdauer. Mieten von 30 Tagen und mehr wird der Flexpreis ab dem 31. Tag neu berechnet.  
 Ein Miettag = 1 Kalendertag (z.B. 2.-9. Juli = 8 Miettage)

FLEX	CHF	FLEX	CHF	FLEX	CHF	FLEX	CHF	FLEX	CHF	FLEX	CHF	FLEX	CHF	FLEX	CHF
A1	21	B1	39	C1	59	D1	94	E1	131	F1	177	G1	231	H1	295
A2	23	B2	41	C2	63	D2	99	E2	137	F2	183	G2	239	H2	304
A3	25	B3	43	C3	68	D3	103	E3	142	F3	190	G3	247	H3	313
A4	27	B4	45	C4	72	D4	108	E4	148	F4	197	G4	255	H4	321
A5	30	B5	47	C5	76	D5	112	E5	154	F5	204	G5	263	H5	331
A6	32	B6	50	C6	81	D6	117	E6	159	F6	211	G6	270	H6	339
A7	34	B7	52	C7	85	D7	121	E7	164	F7	217	G7	278	H7	348
A8	36	B8	54	C8	90	D8	125	E8	170	F8	223	G8	286	H8	357

Zuschlag Feiertag bei Übernahme / Rückgabe an gesetzlichen Feiertagen: CHF 103.- pro Miete.

**BRITZ BONUS PACK**

- ZUSÄTZLICHE LEISTUNGEN
- ▶ Liability Reduction Option 2 ohne Selbstbehalt (A\$ 500.- für 4x4)
  - ▶ Einwegmietgebühr (ausser Zuschlag Broome von A\$ 700.-)
  - ▶ 1 Gasflasche (PGO)
  - ▶ Campingtisch und -stühle

CHF 53.- pro Miettag  
 CHF 62.- pro Miettag (4x4)  
 (Sie bezahlen den Zuschlag für maximal 50 Tage auch bei Mehrfachmieten im gleichen Land)

**ADDITIONAL PROTECTION COVERAGE**

- ZUSÄTZLICHE LEISTUNGEN
- ▶ Schäden bei Überschlag des Fahrzeuges
  - ▶ Schäden an Dach und Unterboden bei 4x4 Fahrzeugen

CHF 81.-pro Miete / CHF 289.- pro Miete (4x4 Fahrzeuge)  
 Zuschlag auf das Britz Bonus Pack

# Motorhomes Maui





**PLUSPUNKTE**

- › Qualitätsanbieter mit moderner und innovativer Flotte
- › Größtes Netz an Vermietstationen in Australien
- › VW und Mercedes-Fahrzeuge mit hohem Sicherheitsstandard
- › Gut ausgestattete Küchenausstattung inkl. Weingläser und Porzellangeschirr, bereits im Basispreis inbegriffen

**VERMIETSTATIONEN**

Adelaide, Alice Springs, Brisbane, Byron Bay, Broome, Cairns, Darwin, Hobart, Melbourne, Perth, Sydney

**ULTIMA** 





Tag 

Nacht 

1 Doppelbett 1.78 x 2.00 m

**PLATINUM BEACH** 





Tag 

Nacht 

2 Doppelbetten 1.60 x 2.00 m / 1.63 x 2.10 m

**PLATINUM RIVER** 



Tag 

Nacht 

3 Doppelbetten 1.30 x 2.17 m / 1.30 x 1.90 m / 1.02 x 1.88 m



**KUONI VORTEILE - EXKLUSIV FÜR SIE VERHANDELT.**

<p><b>FRÜHBUCHER-RABATT</b> 10% Ermässigung bei Buchung von mehr als 120 Tagen vor Übernahme. Gültig auf den Tagespreis.</p> <p><b>LANGZEITMIET-ERMÄSSIGUNG</b> ▶ 8% Ermässigung ab 21 Tagen. ▶ 15% Ermässigung ab 35 Tagen. Gültig auf den Tagespreis.</p>	<p><b>MEHRFACHMIETEN</b> Sie können verschiedene Motorhome-Mieten von Maui, Britz und KEA in Australien und Neuseeland kombinieren. Dabei profitieren Sie mit der Summe aller Miettage von den jeweiligen Ermässigungen bei Langzeitmieten. Alle Mieten müssen innerhalb 3 Monaten sein.</p>	<p><b>LUXURIÖS REISEN MIT MAUI</b> Frische Bettwäsche: tauschen Sie an einer Maui Vermietstation die Kissen, Bettwäsche sowie Badetücher aus. Gasflaschen tausch inkl. Im Maui Premium Package: Sie können jederzeit an einer Maui Vermietstation die leere Gasflasche gegen eine volle Gasflasche austauschen.</p>	<p>Vehicle Safe Service Check: Sind Sie mehr als 21 Tage unterwegs? Sie können während Ihrer Reise jederzeit eine Maui Vermietstation aufsuchen und das Öl und Wasser Ihres Fahrzeuges überprüfen lassen.</p> <p>Angebote können kombiniert werden.</p>
---	--	---	---

**LEISTUNGEN ZUSCHLÄGE**

- IM PREIS INBEGRIFFEN
- ▶ Fahrzeug der gewählten Kategorie
  - ▶ Haftpflicht- und Kollisionsschadensversicherung
  - ▶ Unlimitierte Kilometer
  - ▶ Haushaltsausrüstung, Personal / Kitchen Kit
  - ▶ Zusatzlenker / -in
  - ▶ GPS
  - ▶ Linen Exchange Service
  - ▶ Valet Service
  - ▶ 10% Taxen
  - ▶ 3% Stamp Duty Taxen & Administration Fee
  - ▶ Vehicle Registration Surcharge
  - ▶ Reisedokumentation

**FAHRZEUGAUSRÜSTUNG**

Fahrzeugtyp	ca. Fahrzeuglänge in m	ca. Fahrzeugbreite in m	ca. Fahrzeughöhe in m (aussen)	ca. Fahrzeughöhe in m (innen)	Schlafmöglichkeiten	Empf. Belegung (Erw./Kinder)	Max. Baby- und Kinderstühle	Babysitz möglich (0-3 J.)	Kindersitz möglich (4-8 J.)	Automat	Servolenkung	Kochherd	Back- oder Mikrowellenofen	Kühlschrank	Warmwasser	Dusche	Toilette	Frischwassertank (in Litern)	Radio/CD-Gerät	Farbfernseher/DVD-Spieler	Klimaanlage Fahrkabine	Klimaanlage Wohnraum	Benzin (B), Diesel (D)	ca. Verbrauch pro 100 km
Ultima	7.20	2.43	2.80	1.91	2	2	1		1	*	*	*	*	*	*	*	*	70	*	*	*	*	D	13 l
Platinum Beach	7.21	2.50	3.25	2.15	4	4	2	2	2	*	*	*	*	*	*	*	*	82	*	*	*	*	D	13 l
Platinum River	7.70	3.25	3.25	2.15	6	5	2	2	2	*	*	*	*	*	*	*	*	82	*	*	*	*	D	13 l

Highspeed Mobile WIFI in allen Fahrzeugen verfügbar. Kosten A\$ 10.- pro Tag (max. A\$ 100.- pro Miete).

**OBLIG. ZUSCHLÄGE**  
(werden vor Abreise in Rechnung gestellt; inkl. Taxen)  
▶ Einwegmietgebühr

**NICHT INBEGRIFFEN**  
(vor Ort zu bezahlen/\*obligatorisch)  
▶ Depot \* (wird rückerstattet)  
▶ Zusatzversicherungen  
▶ Transfers  
▶ Zuschlag ab und / oder bis Broome A\$ 750.- \*  
▶ Extras, Gasflasche  
▶ Airport Concession Fee \* ab Hobart (A\$ 20.00)  
▶ Taxen \* auf allen Gebühren

**SAISONALE TAGESPREISE INKL. TAXEN**

TIEFSTPREISGARANTIE

Preis pro Fahrzeug / Miettag in CHF inkl. Standardversicherung und Taxen. Jeder Miettag in der entsprechenden Saison zählt einzeln. Unlimitierte Kilometer inbegriffen. Mieten von 50 Tagen und mehr auf Anfrage. Ein Miettag = 1 Kalendertag (z.B. 2.-9. Juli = 8 Miettage)

Fahrzeugtyp	1.4.-30.4.15	1.5.-30.6.15	1.7.-15.8.15	16.8.-30.9.15	1.10.-31.10.15	1.11.-15.12.15	16.12.15-15.1.16	16.1.-31.3.16
Ultima	139	119	170	155	199	190	258	177
Platinum Beach	188	143	260	205	250	198	266	185
Platinum River	209	152	292	217	276	253	394	236

Zuschlag Feiertag bei Übernahme / Rückgabe an gesetzlichen Feiertagen: CHF 77.- pro Miete.

**MAUI PREMIUM PACKAGE**

- ZUSÄTZLICHE LEISTUNGEN**
- ▶ Liability Reduction Option ohne Selbstbehalt
  - ▶ Einwegmietgebühr (ausser Zuschlag Broome A\$ 750.-)
  - ▶ Transfer ab Flughafen
  - ▶ 1 Gasflasche (PGO)
  - ▶ Campingtisch und -stühle
  - ▶ MP3 Anschluss
  - ▶ Express Schlüsselerückgabe
  - ▶ Taxen auf genannten Leistungen

CHF 50.- pro Miettag  
(Sie bezahlen den Zuschlag für maximal 50 Tage, auch bei Mehrfachmieten im gleichen Land)

**ADDITIONAL PROTECTION COVERAGE**

**ZUSÄTZLICHE LEISTUNGEN**  
▶ Schäden bei Überschlag des Fahrzeuges

CHF 76.- pro Miete  
Zuschlag auf das Maui Premium Package

# Motorhomes KEA

## PLUSPUNKTE

- › Einzigartiges All inclusive Produkt
- › Qualität und Service stehen an erster Stelle
- › Persönlicher Service mit mehrsprachigen Mitarbeitern

## VERMIETSTATIONEN

Brisbane, Cairns, Perth, Sydney

### KEA 2 BERTH CAMPERVAN



Tag

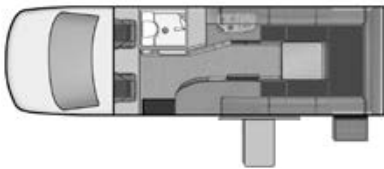

Nacht



1 Doppelbett 1.78 x 2.00 m oder  
2 Einzelbetten 0.60 x 2.00 m / 0.60 x 2.00 m

### KEA 2+1 BERTH CAMPERVAN



Tag

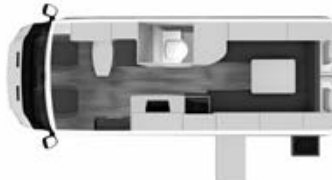

Nacht



1 Doppelbett 1.78 x 2.20 m  
1 Einzelbett 0.66 x 1.75 m

### KEA 4 BERTH MOTORHOME



Tag



Nacht



2 Doppelbetten 1.53 x 1.96 m / 1.45 x 2.20 m  
1 Einzelbett 0.94 x 1.96 m

### KEA 6 BERTH MOTORHOME



Tag



Nacht



3 Doppelbetten 1.53 x 1.96 / 1.30 x 2.00 m /  
1.45 x 2.20 m  
1 Einzelbett 0.94 x 1.96 m



**KUONI VORTEILE - EXKLUSIV FÜR SIE VERHANDELT.**

<p><b>FRÜHBUCHER-RABATT</b> 10% Ermässigung auf den Tagespreis bei Buchungen von mehr als 120 Tagen vor Übernahme.</p> <p><b>LANGZEITMIET-ERMÄSSIGUNG</b> Wir lieben Langzeitmieter und verfügen über Spezialpreise ab 50 Tagen. Auch bei Mehrfachmieten. Wir beraten Sie gerne.</p>	<p><b>MEHRFACHMIETEN</b> Sie können verschiedene Motorhome-Mieten von KEA, Britz und Maui in Australien und Neuseeland kombinieren. Dabei profitieren Sie mit der Summe aller Miettage von den jeweiligen Langzeitmietermässigungen. Alle Mieten müssen innerhalb 12 Monaten sein.</p> <p><b>LUXURIÖS REISEN MIT KEA</b> Sie sind auf der Suche nach einem Motorhomeanbieter der alles im Preis inbegriffen hat? KEA bietet</p>	<p>Ihnen qualitativ hochwertige Fahrzeuge und ein einzigartiges All inclusive Produkt – Sie müssen sich um nichts kümmern. Neben allen Versicherungen sind auch weitere Leistungen wie Express Schlüsselrückgabe, Gebühren für Mautstrassen sowie Highspeed Mobile WIFI inbegriffen. Zusätzlich profitieren Sie von folgendem Service bei mindestens 14 Miettagen: Valet Service: während ihrer Reise können Sie jederzeit eine KEA Vermietstation aufsuchen</p> <p>und Ihr Fahrzeug reinigen lassen resp. das Öl und Wasser überprüfen lassen. Frische Bettwäsche: tauschen Sie an einer KEA Vermietstation die Kissen, Bettwäsche sowie Badetücher aus. Gasflaschen tausch: bringen Sie Ihre leere Gasflasche an eine KEA Vermietstation und tauschen Sie gegen eine volle Gasflasche aus.</p> <p>Angebote können kombiniert werden.</p>
--	---	--

**LEISTUNGEN ZUSCHLÄGE**

- IM PREIS INBEGRIFFEN
- ▶ Fahrzeug der gewählten Kategorie
  - ▶ Haftpflicht- und Kollisions-schadensversicherung
  - ▶ Liability Reduction Option ohne Selbstbehalt
  - ▶ Mehrfachschäden an Windschutzscheibe, Reifen, Dach- und Unterboden
  - ▶ Schäden bei Überschlag des Fahrzeugs
  - ▶ Einwegmietgebühr
  - ▶ Unlimitierte Kilometer
  - ▶ Haushaltsausrüstung
  - ▶ Zusatzlenker / in
  - ▶ GPS
  - ▶ Gasflasche(n)
  - ▶ Campingtisch und -stühle
  - ▶ Baby- / Kindersitz (auf Anfrage)
  - ▶ Transfer vom Flughafen / -hotel
  - ▶ Feiertagszuschlag
  - ▶ Gebühren für Mautstrassen
  - ▶ Express Schlüsselrückgabe
  - ▶ MP3 Anschluss
  - ▶ Highspeed Mobile WIFI
  - ▶ Linen Exchange Service
  - ▶ Valet Service
  - ▶ GPS
  - ▶ Kreditkartengebühren
  - ▶ 10% Taxen
  - ▶ 3% Administrationfee
  - ▶ Reisedokumentation
  - ▶ 10% Ermässigung auf Campingplätze von BIG4

**FAHRZEUGAUSRÜSTUNG**

Fahrzeugtyp	ca. Fahrzeuglänge in m	ca. Fahrzeugbreite in m	ca. Fahrzeughöhe in m (ausser)	ca. Fahrzeughöhe in m (innen)	Schlafmöglichkeiten	Empf. Belegung (Erw./Kinder)	Max. Baby- und Kindersitze	Babysitz möglich (0-3 J.)	Kindersitz möglich (4-8 J.)	Manuell (M) Automat (A)	Servolenkung	Kochherd	Back- oder Mikrowellenofen	Kühlschrank	Warmwasser	Dusche	Toilette	Frischwassertank (in Litern)	Radio/CD-Gerät	Farbfernseher/DVD	Klimaanlage Fahrkabine	Klimaanlage Wohnraum	Benzin (B), Diesel (D)	ca. Verbrauch pro 100 km
KEA 2 Berth Campervan	7.20	2.00	2.80	1.94	2	2				A	*	*	*	*	*	*	*	70	*	*	*	*	D	13 l
KEA 2+1 Berth Campervan	7.20	2.00	2.80	1.94	3	2/1				A	*	*	*	*	*	*	*	70	*	*	*	*	D	13 l
KEA 4 Berth Motorhome	7.10	2.25	3.25	2.10	4	2/2	2	2	2	A	*	*	*	*	*	*	*	90	*	*	*	*	D	13 l
KEA 6 Berth Motorhome	7.10	2.25	3.25	2.10	6	4/2	4	2	4	A	*	*	*	*	*	*	*	90	*	*	*	*	D	13 l

Highspeed Mobile WIFI in allen Fahrzeugen verfügbar.

**SAISONALE TAGESPREISE INKL. TAXEN**

**TIEFSTPREISGARANTIE**

Preise pro Fahrzeug / Miettag in CHF inkl. Standardversicherung, Liability Reduction ohne Selbstbehalt, Taxen und weitere Leistungen gemäss Beschreibung rechts. Jeder Miettag in der entsprechenden Saison zählt einzeln. Unlimitierte Kilometer inbegriffen. Mieten von 50 Tagen und mehr auf Anfrage. Ein Miettag = 1 Kalendertag (z.B. 2.-9. Juli = 8 Miettage)

Fahrzeugtyp	28+ Tage	21-27 Tage	5-20 Tage	28+ Tage	21-27 Tage	5-20 Tage	28+ Tage	21-27 Tage	5-20 Tage	28+ Tage	21-27 Tage	5-20 Tage	28+ Tage	21-27 Tage	5-20 Tage	28+ Tage	21-27 Tage	5-20 Tage	28+ Tage	21-27 Tage	5-20 Tage			
	1.4.-30.4.15			1.5.-30.6.15			1.7.-15.8.15			16.8.-30.9.15			1.10.-31.10.15			1.11.-15.12.15			16.12.15-15.1.16			16.1.-31.3.16		
KEA 2 Berth Campervan	183	198	215	167	180	196	203	220	239	190	206	224	234	253	275	223	241	262	283	306	333	223	241	262
KEA 2+1 Berth Campervan	190	206	224	173	188	204	210	227	247	197	213	232	241	260	283	230	248	270	291	315	342	230	249	271
KEA 4 Berth Motorhome	236	256	278	187	202	220	280	303	329	232	251	273	274	296	322	270	293	318	375	406	441	262	283	308
KEA 6 Berth Motorhome	250	270	294	194	210	228	307	332	361	239	259	281	295	319	347	275	298	324	396	429	466	276	299	325

- NICHT INBEGRIFFEN (vor Ort zu bezahlen/\*obligatorisch)
- ▶ Depot\* (wird rückerstattet)
  - ▶ Extras

# Motorhomes Apollo & Star RV



**PLUSPUNKTE**

- › Preiswerter Anbieter, der auch für ein limitiertes Budget das passende Angebot bereit hält
- › Moderne und gut gepflegte Fahrzeugflotte
- › Gratis Apollo/Star RV Willkommenspaket

**VERMIETSTATIONEN**

Auckland, Christchurch

**HITOP** 





Tag 

Nacht 

1 Doppelbett 1.70 x 1.90 m  
1 Einzelbett 1.40 x 1.90 m

**EURO TOURER/AQUILA RV** 



Tag 

Nacht 

1 Doppelbett 1.70 x 2.00 m

**ENDEAVOUR CAMPER** 





Tag 

Nacht 

2 Doppelbetten 1.40 x 2.00 m / 1.40 x 1.90 m

**EURO CAMPER** 



Tag 

Nacht 

2 Doppelbetten 1.40 x 2.00 m / 1.40 x 1.90 m

**EURO STAR/PHOENIX RV** 



Tag 

Nacht 

2 Doppelbetten 1.50 x 2.10 m / 1.20 x 2.00 m

**EURO DELUXE/HERCULES RV** 

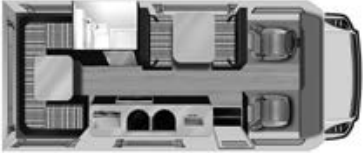

Tag 

Nacht 

3 Doppelbetten 1.50 x 2.10 m / 1.40 x 2.10 m / 1.20 x 2.00 m



**KUONI VORTEILE - EXKLUSIV FÜR SIE VERHANDELT.**

<p><b>FRÜHBUCHER-RABATT</b> 5% Ermässigung auf den (Flex-) Tagespreis bei Buchungen von mehr als 120 Tagen vor Übernahme</p> <p><b>GRATIS MIETTAGE</b> Bei Buchung eines Motorhomes für mind. 7 Miettage erhalten Sie bei Übernahme und Rückgabe zwischen dem 15.4.-15.9.15 pro 7 Miettage zwei Miettage gratis. Special nicht gültig vom 27.6.-12.7.15 und nur auf den Flex-Tagespreis.</p> <p><b>SÜD-NORD SPECIAL</b> Bei Buchung eines Apollo Motorhomes, mit Übernahme in Christchurch und Rückgabe in Auckland zwischen dem 15.9.-31.10.15</p>	<p>erhalten Sie 20% Rabatt auf den Flex-Tagespreis sowie die Gebühr für die Fährenüberfahrt des Fahrzeuges gratis (Datum muss bei Buchung angegeben werden).</p> <p><b>LANGZEITMIET-ERMÄSSIGUNG</b> &gt; 9% Ermässigung ab 21 Tagen &gt; 15% Ermässigung ab 35 Tagen Gültig auf den (Flex-)Tagespreis.</p> <p><b>LUXURIÖS REISEN MIT STAR RV</b> Das jüngste Mitglied der Apollo-Familie garantiert modernste Technik und eine exklusive Ausstattung, wie Rückfahrkamera und iPod Docking Stationen.</p> <p>Star RV bietet zudem einen hervorragenden und personalisierten Service.</p>	<p>Valet Service: während ihrer Reise können Sie jederzeit eine Star RV Vermietstation aufsuchen und Ihr Fahrzeug reinigen lassen resp. das Öl und Wasser überprüfen lassen.</p> <p>Frische Bettwäsche: tauschen Sie an einer Star RV Vermietstation die Kissen, Bettwäsche sowie Badetücher aus.</p> <p>Gasflaschen tausch: pro 14 Tage können Sie an einer Star RV Vermietstation die leere Gasflasche gegen eine volle Gasflasche austauschen.</p>	<p><b>MEHRFACHMIETEN</b> Sie können verschiedene Motorhome-Mieten von Apollo, Star RV, Cheapa Campa und Hippie Camper in USA, Australien und Neuseeland kombinieren. Dabei profitieren Sie mit der Summe aller Miettage von den jeweiligen Langzeitmietermässigungen. Alle Mieten müssen innerhalb 3 Monaten sein.</p> <p>Angebote können kombiniert werden. Süd-Nord Special / gratis Miettage ist mit keinem anderen Angebot kombinierbar.</p>
---	---	---	--

**LEISTUNGEN ZUSCHLÄGE**

- IM PREIS INBEGRIFFEN**
- > Fahrzeug der gewählten Kategorie
  - > Haftpflicht- und Kollisions-schadensversicherung
  - > Unlimitierte Kilometer
  - > Haushaltsausrüstung
  - > Zusatzlenker / -in
  - > Transfers (siehe Seite 38)
  - > 15% Taxen
  - > «Apollo / Star RV Welcome Pack»
  - > Reisedokumentation
- OBLIG. ZUSCHLÄGE**  
(werden vor Abreise in Rechnung gestellt; inkl. Taxen)
- > Einwegmietgebühr vom 1.10.15-31.3.16
  - > Feiertagszuschlag
- NICHT INBEGRIFFEN**  
(vor Ort zu bezahlen/\*obligatorisch)
- > Depot\* (wird rückerstattet)
  - > Zusatzversicherungen
  - > Gasflasche
  - > Extras
  - > Road User Charge Recovery Fee\*
  - > Taxen\* auf allen Gebühren

**FAHRZEUGAUSRÜSTUNG**

Fahrzeugtyp	ca. Fahrzeuglänge in m	ca. Fahrzeugbreite in m	ca. Fahrzeughöhe in m (ausser)	ca. Fahrzeughöhe in m (innen)	Schlafmöglichkeiten	Empf. Belegung (Erw./Kinder)	Max. Baby- und Kindersitze	Babysitz möglich (0-3j.)	Kindersitz möglich (4-8j.)	Manuell (M) Autom. (A)	Servolenkung	Kochherd	Back- oder Mikrowellenofen	Kühlschrank	Gefrierfach	Warmwasser	Dusche	Toilette	Frischwassertank (in Litern)	Radio/CD-Gerät	Farbfernseher/ DVD	Klimaanlage Fahrkabine	Klimaanlage Wohnraum	Benzin (B), Diesel (D)	ca. Verbrauch pro 100 km
HiTop <sup>1</sup>	4.90	1.70	2.70	2.00	3	2/1				M	*	*	*	*	*	*	*		55	*	*	*		B	10 l
Euro Tourer / Aquila RV	7.10	2.00	2.90	2.00	2	2				M	*	*	*	*	*	*	*	*	70	*	*	*		B	12 l
Endeavour Camper	4.90	1.70	2.70	2.00	4	2/2	2*	2	2	A	*	*	*	*	*	*	*	*	31	*	*	*		B	13 l
Euro Camper	7.70	2.10	3.50	2.10	4	4	2*	2	2	M	*	*	*	*	*	*	*	*	100	*	*	*		D	14 l
Euro Star / Phoenix RV	7.70	2.30	3.50	2.10	4	4	2*	2	2	A	*	*	*	*	*	*	*	*	150	*	*	*		D	14 l
Euro Deluxe / Hercules RV	7.70	2.30	3.50	2.10	6	6	2*	2	2	M	*	*	*	*	*	*	*	*	100	*	*	*		D	14 l

\* resp. max. 1 Babysitz und 1 Kindersitz  
<sup>1</sup> verfügt über keinen direkten Duschgang von Fahrerkabine zu Wohnraum.

**APOLLO FLEX-TAGESPREISE INKL. TAXEN**

TIEFSTPREISGARANTIE

Preis pro Fahrzeug / Miettag in CHF inkl. Standardversicherung und Taxen. Unlimitierte Kilometer inbegriffen. Der gültige Flexpreis bei Übernahme gilt für die gesamte Mietdauer. Mieten von 28 Tagen und mehr wird der Flexpreis ab dem 29. Tag neu berechnet. Ein Miettag = 1 Kalendertag (z.B. 2.-9. Juli = 8 Miettage)

FLEX	CHF	FLEX	CHF	FLEX	CHF	FLEX	CHF	FLEX	CHF	FLEX	CHF	FLEX	CHF	FLEX	CHF
A1	18	B1	34	C1	58	D1	89	E1	122	F1	160	G1	201	H1	248
A2	20	B2	37	C2	62	D2	93	E2	126	F2	165	G2	206	H2	255
A3	22	B3	39	C3	64	D3	97	E3	130	F3	170	G3	211	H3	266
A4	24	B4	41	C4	69	D4	102	E4	134	F4	175	G4	217	H4	272
A5	26	B5	45	C5	72	D5	106	E5	139	F5	181	G5	223	H5	282
A6	28	B6	48	C6	77	D6	109	E6	144	F6	186	G6	230	H6	298
A7	30	B7	52	C7	81	D7	114	E7	150	F7	191	G7	236	H7	328
A8	32	B8	55	C8	85	D8	118	E8	155	F8	196	G8	242	H8	348

**APOLLO VALUE PACK**

- ZUSÄTZLICHE LEISTUNGEN**
- > Liability Reduction Option 2 ohne Selbstbehalt (VIP Cover)
  - > Einwegmietgebühr
  - > 1 Gasflasche
  - > Campingtisch und -stühle
  - > Baby-/ Kindersitz (auf Anfrage)
  - > Express Fahrzeugrückgabe
  - > Road User Charge Recovery Fee
  - > Taxen auf genannten Leistungen

Zuschlag pro Miettag CHF 49.- (Sie bezahlen den Zuschlag für maximal 50 Tage pro Miettag!)

**STAR RV SAISONALE-TAGESPREISE INKL. TAXEN**

TIEFSTPREISGARANTIE

Preis pro Fahrzeug / Miettag in CHF inkl. Standardversicherung und Taxen. Jeder Miettag in der entsprechenden Saison zählt einzeln. Unlimitierte Kilometer inbegriffen. Ein Miettag = 1 Kalendertag (z.B. 2.-9. Juli = 8 Miettage)

Fahrzeugtyp	1.4.-30.4.15	1.5.-30.9.15	1.10.-31.10.15	1.11.-15.12.15	16.12.15-28.2.16	1.3.-31.3.16
Aquila RV	89	48	103	184	225	183
Phoenix RV	164	63	128	229	284	219
Hercules RV	181	70	142	254	315	243

**STAR PACK**

- ZUSÄTZLICHE LEISTUNGEN**
- > Liability Reduction ohne Selbstbehalt
  - > Mehrfachschäden an Windschutzscheibe und Reifen
  - > Einwegmietgebühr
  - > GPS
  - > 1 Gasflasche
  - > Campingtisch und -stühle
  - > Baby-/ Kindersitz (auf Anfrage)
  - > Express Fahrzeugrückgabe
  - > Road User Charge Recovery Fee
  - > Taxen auf genannten Leistungen

Zuschlag pro Miettag CHF 49.- (Sie bezahlen den Zuschlag für maximal 50 Tage pro Miettag!)



# Motorhomes Britz

## PLUSPUNKTE

- › Preiswerter Anbieter, der auch für ein limitiertes Budget das passende Angebot bereit hält.
- › Grosse Fahrzeugflotte mit verschiedenen Fahrzeugtypen
- › Britz Bikes: der ideale Begleiter um Neuseelands Velowege zu entdecken.
- › Britz New Zealand Travel Guide App für iPhone & iPad sowie Android Geräte

## VERMIETSTATIONEN

Auckland, Christchurch, Queenstown

**HITOP** 



Tag 

Nacht 

1 Doppelbett 1.20 x 2.00 m

**VOYAGER** 

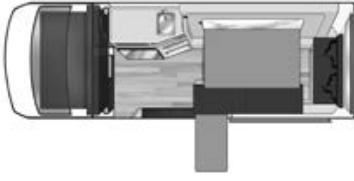

Tag 

Nacht 

2 Doppelbetten 1.20 x 2.00 m / 1.37 x 2.00 m

**TRAILBLAZER** 



Tag 

Nacht 

1 Doppelbett 1.90 x 1.90 m oder  
2 Einzelbetten 0.70 x 1.90 m / 0.70 x 1.90 m

**VENTURER** 



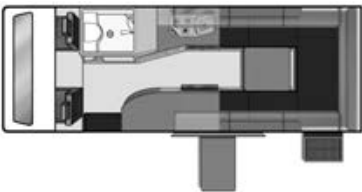

Tag 

Nacht 

1 Doppelbett 1.78 x 2.00 m oder  
2 Einzelbetten 0.60 x 2.00 m / 0.60 x 2.00 m

**EXPLORER** 





Tag 

Nacht 

2 Doppelbetten 1.30 x 2.00 m / 1.30 x 2.03 m

**FRONTIER** 



Tag 

Nacht 

3 Doppelbetten 1.60 x 2.10 m / 1.20 x 1.85 m /  
1.65 x 2.10 m



**KUONI VORTEILE - EXKLUSIV FÜR SIE VERHANDELT.**

<p><b>FRÜHBUCHERRABATT</b> 5% Ermässigung bei Buchung von mehr als 120 Tagen vor Übernahme. Gültig auf den Flex-Tagespreis.</p> <p><b>LANGZEITMIET-ERMÄSSIGUNG</b> ▶ 5% Ermässigung ab 21 Tagen. Gültig auf den Flex-Tagespreis.</p>	<p>Zusätzlich profitieren Sie bei Mieten von mehr als 50 Tagen vom Britz Long Hire Super Service: ▶ Bettwäsche- und Badetücher-tausch ▶ Öl und Wasser Service sowie Überprüfung der Reifen und Bremsen ▶ Gasflaschentausch</p>	<p><b>MEHRFACHMIETEN</b> Sie können verschiedene Motor-home-Mieten von Britz, Maui und KEA in Australien und Neuseeland kombinieren. Dabei profitieren Sie mit der Summe aller Miettage von den jeweiligen Ermässigungen bei Langzeitmieten. Alle Mieten müssen innerhalb 3 Monaten sein.</p>	<p>Angebote können kombiniert werden.</p>
--	--	---	---

**LEISTUNGEN ZUSCHLÄGE**

- IM PREIS INBEGRIFFEN
- ▶ Fahrzeug der gewählten Kategorie
  - ▶ Haftpflicht- / Kollisions-schadensversicherung
  - ▶ Unlimitierte Kilometer
  - ▶ Haushaltsausrüstung (Kitchen Kit / Personal Kit)
  - ▶ Zusatzlenker / in
  - ▶ Transfers (siehe Seite 38)
  - ▶ 15% Taxen
  - ▶ Vor Ort: Voucherbüchlein mit diversen Ermässigungen auf Attraktionen und in Supermärkte, gratis Eintritt für Fahrer in die Waitomo Glowworm Caves
  - ▶ Reisedokumentation

- OBLIG. ZUSCHLÄGE (werden vor Abreise in Rechnung gestellt; inkl. Taxen)
- ▶ Einwegmietgebühr vom 1.10.15 bis 31.3.16
  - ▶ Feiertagszuschlag

- NICHT INBEGRIFFEN (vor Ort zu bezahlen/\*obligatorisch)
- ▶ Depot \* (wird rückerstattet)
  - ▶ Zusatzversicherungen
  - ▶ Zuschlag ab und / oder bis Queenstown N\$ 210.- \*
  - ▶ Gasflasche
  - ▶ Extras
  - ▶ Road User Charge Recovery Fee bis zu N\$ 5.13 pro 100 km \*
  - ▶ Taxen \* auf allen Gebühren

**FAHRZEUGAUSRÜSTUNG**

Fahrzeugtyp	ca. Fahrzeuglänge in m	ca. Fahrzeugbreite in m	ca. Fahrzeughöhe in m (ausser)	ca. Fahrzeughöhe in m (innen)	Schlafmöglich-keiten	Empf. Belegung (Erw./Kinder)	Max. Baby- und Kindersitze	Babysitz möglich (0-3 J.)	Kindersitz möglich (4-8 J.)	Automat	Servolenkung	Kochherd	Back- oder Mikro-wellenofen	Kühlschrank	Warmwasser	Dusche	Toilette	Frischwassertank (in Liter)	Radio/Kassetten- od. CD-Gerät	Klimaanlage Fahrkabine	Klimaanlage Wohnraum	Benzin (B), Diesel (D)	ca. Verbrauch pro 100 km
HiTop*	5.38	1.88	2.80	2.10	3	2/1	1		1	M/A	*	*	*	*				35	*	*		D	12 l
Voyager*	5.38	1.88	2.80	2.10	4	4	2	2	2	A	*	*	*	*				42	*	*		D	13 l
Trailblazer	6.36	2.05	2.53	1.93	2	2	2			M	*	*	*	*	*	*	*	62	*	*		D	12 l
Venturer	7.20	2.00	3.00	1.90	2	2				A	*	*	* <sup>1)</sup>	*	*	*	*	140	*	*		D	12 l
Explorer	7.22	2.30	3.30	2.15	4	3/1	2	2	2	A	*	*	*	*	*	*	*	95	*	*		D	12 l
Frontier	7.22	2.28	3.25	2.15	6	4/2	4	2	2	M/A	*	*	*	*	*	*	*	95	*	*		D	12 l

\* verfügt über keinen direkten Durchgang von Fahrerkabine zu Wohnraum  
<sup>1)</sup> zusätzlich ist im Aussenbereich ein Slide-Out BBQ angebracht

**FLEX-TAGESPREISE INKL. TAXEN**

TIEFSTPREISGARANTIE

Preis pro Fahrzeug / Miettag in CHF inkl. Standardversicherung und Taxen. Unlimitierte Kilometer inbegriffen. Der gültige Flexpreis bei Übernahme gilt für die gesamte Mietdauer. Mieten von 30 Tagen und mehr wird der Flexpreis ab dem 31. Tag neu berechnet. Ein Miettag = 1 Kalendertag (z.B. 2.-9. Juli = 8 Miettage)

FLEX	CHF	FLEX	CHF	FLEX	CHF	FLEX	CHF	FLEX	CHF	FLEX	CHF	FLEX	CHF	FLEX	CHF
A1	19	B1	35	C1	53	D1	86	E1	119	F1	161	G1	210	H1	268
A2	21	B2	37	C2	57	D2	90	E2	124	F2	167	G2	217	H2	276
A3	23	B3	39	C3	61	D3	94	E3	129	F3	173	G3	225	H3	284
A4	25	B4	41	C4	66	D4	98	E4	135	F4	179	G4	231	H4	292
A5	27	B5	43	C5	70	D5	102	E5	139	F5	185	G5	239	H5	300
A6	29	B6	45	C6	74	D6	106	E6	145	F6	191	G6	246	H6	309
A7	31	B7	47	C7	78	D7	110	E7	150	F7	197	G7	253	H7	317
A8	33	B8	49	C8	82	D8	114	E8	155	F8	204	G8	260	H8	325

Zuschlag Feiertag bei Übernahme / Rückgabe an gesetzlichen Feiertagen: CHF 47.- pro Mierte.

**BRITZ BONUS PACK**

ZUSÄTZLICHE LEISTUNGEN

- ▶ Liability Reduction Option 2 ohne Selbstbehalt
- ▶ Einwegmietgebühr
- ▶ 1 Gasflasche
- ▶ Campingtisch und -stühle
- ▶ Schneeketten (auf Anfrage)
- ▶ Tragbare Heizung (auf Anfrage)
- ▶ Road User Charge Recovery Fee

CHF 48.- pro Miettag (Sie bezahlen den Zuschlag für maximal 50 Tage, auch bei Mehrfachmieten im gleichen Land!)

**ADDITIONAL PROTECTION COVERAGE**

ZUSÄTZLICHE LEISTUNGEN

- ▶ Schäden bei Überschlag des Fahrzeugs

CHF 74.-pro Mierte Zuschlag auf das Britz Bonus Pack

# Motorhomes Maui

## PLUSPUNKTE

- › Qualitätsanbieter mit junger und moderner Flotte
- › Fahrzeugalter unter 2.5 Jahre
- › Maui New Zealand Travel Guide App für iPhone & iPad sowie Android Geräte
- › Gut ausgestattete Küchenausstattung inkl. Weingläser und Porzellangeschirr bereits im Basispreis inbegriffen

## VERMIETSTATIONEN

Auckland, Christchurch, Queenstown

### ULTIMA



Tag



Nacht



1 Doppelbett 1.78 x 2.00 m

### PLATINUM BEACH



Tag



Nacht



2 Doppelbetten 1.60 x 2.10 m / 1.65 x 2.10 m

### PLATINUM RIVER



Tag

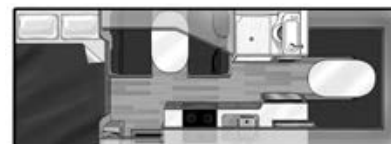

Nacht



3 Doppelbetten 1.35 x 2.10 m / 1.65 x 2.10 m / 1.20 x 1.85 m



**KUONI VORTEILE - EXKLUSIV FÜR SIE VERHANDELT.**

<p><b>FRÜHBUCHER-RABATT</b> 10% Ermässigung bei Buchung von mehr als 120 Tagen vor Übernahme. Gültig auf den Tagespreis.</p> <p><b>LANGZEITMIET-ERMÄSSIGUNG</b> ▶ 8% Ermässigung ab 21 Tagen. ▶ 15% Ermässigung ab 35 Tagen. Gültig auf den Tagespreis.</p>	<p><b>MEHRFACHMIETEN</b> Sie können verschiedene Motorhome-Mieten von Maui, Britz und KEA in Australien und Neuseeland kombinieren. Dabei profitieren Sie mit der Summe aller Miettage von den jeweiligen Ermässigungen bei Langzeitmieten. Alle Mieten müssen innerhalb 3 Monaten sein.</p>	<p><b>LUXURIÖS REISEN MIT MAUI</b> Frische Bettwäsche: tauschen Sie an einer Maui Vermietstation die Kissen, Bettwäsche sowie Badetücher aus. Gasflaschen tausch inkl. Im Maui Premium Package: Sie können jederzeit an einer Maui Vermietstation die leere Gasflasche gegen eine volle Gasflasche austauschen.</p>	<p>Vehicle Safe Service Check: Sind Sie mehr als 21 Tage unterwegs? Sie können während Ihrer Reise jederzeit eine Maui Vermietstation aufsuchen und das Öl und Wasser Ihres Fahrzeuges überprüfen lassen.</p> <p>Angebote können kombiniert werden.</p>
---	--	---	---

**LEISTUNGEN ZUSCHLÄGE**

- IM PREIS INBEGRIFFEN
- ▶ Fahrzeug der gewählten Kategorie
  - ▶ Haftpflicht- und Kollisionsschadensversicherung
  - ▶ Unlimitierte Kilometer
  - ▶ Haushaltsausrüstung, Personal/Kitchen Kit
  - ▶ Linen Exchange Service
  - ▶ Zusatzlenker / in
  - ▶ GPS
  - ▶ Transfers
  - ▶ Valet Service
  - ▶ Vor Ort: Voucherbüchlein mit diversen Ermässigungen auf Attraktionen und in Supermärkte, Strassenkarte sowie gratis Eintritt für Fahrer in die Waitomo Glowworm Caves
  - ▶ Reisedokumentation
  - ▶ 15% Taxen

**AUF DEN SPUREN NEUSEELÄNDISCHER WEINE MIT MAUI WINERY HAVENS**



Jetzt haben Sie die Möglichkeit in den besten Weingütern Neuseelands zu übernachten und verzichten dabei nicht auf Ihr komfortables Maui Motorhome. Jedes Weingut ist sorgfältig ausgelesen um das Beste zu präsentieren was Neuseelands idyllische Landschaft zu bieten hat. Dieser Service steht Maui Kunden exklusiv zur Verfügung und beinhaltet folgende Leistungen (Kosten pro Nacht N\$ 140.- pro Nacht; zusätzlicher Picknickkorb N\$ 90.-):

Bitte beachten Sie, dass es sich um so genannte «unpowered sites» – ohne Strom- resp. Wasseranschluss handelt. Weitere Informationen finden Sie unter [www.maui.co.nz/wineryhavens](http://www.maui.co.nz/wineryhavens)

Von Auckland bis Queenstown, probieren Sie sich durch drei bedeutende Weinregionen entlang dem «Classic New Zealand Wine Trail» und geniessen Sie die Möglichkeit in vier Weingütern exklusiv zu übernachten. Wir empfehlen Ihnen folgende Reiseroute:

- TAG 4: Wellington
- TAG 5: Fahrt mit der Fähre durch die Queen Charlotte / Marlborough Sounds
- TAG 6: Entdecken Sie die Marlborough Weinregion
- TAG 7: Christchurch
- TAG 8: Mount Cook Nationalpark
- TAG 9: Central Otago – Carrick Wines Winery Havens
- TAG 10: Queenstown
- TAG 11: Queenstown

- OBLIG. ZUSCHLÄGE (werden vor Abreise in Rechnung gestellt; inkl. Taxen)
- ▶ Einwegmietgebühr vom 1.10.15–31.3.16
  - ▶ Feiertagszuschlag

- NICHT INBEGRIFFEN (vor Ort zu bezahlen/\*obligatorisch)
- ▶ Depot \* (wird rückerstattet)
  - ▶ Zusatzversicherungen
  - ▶ Zuschlag ab und / oder bis Queenstown N\$ 210.- \*
  - ▶ Gasflasche
  - ▶ Extras
  - ▶ Road User Charge Recovery Fee \*
  - ▶ Taxen \* auf allen Gebühren

Geniessen Sie ein Übernachtungs-erlebnis der besonderen Art mit Maui Winery Havens. Stellen Sie sich vor, Sie wachen in mitten eines Weinbergs auf, degustieren beste Neuseeländische Weine und lernen zudem wie diese preisgekrönten Weine hergestellt werden.

- ▶ Eine Übernachtung mit Ihrem Maui Motorhome exklusiv auf dem Grundstück der Weinkellerei
- ▶ Gourmet Picknickkorb für zwei Personen sowie eine Flasche Wein

- TAG 1: Auckland
- TAG 2: Coromandel Halbinsel – Mercury Bay Estate Winery Havens
- TAG 3: Hawkes Bay Weinregion – Linden Estate Winery Havens

**FAHRZEUGAUSRÜSTUNG**

Fahrzeugtyp	ca. Fahrzeuglänge in m	ca. Fahrzeugbreite in m	ca. Fahrzeughöhe in m (ausser)	ca. Fahrzeughöhe in m (innen)	Schlafmöglichkeiten	Empf. Belegung (Erw./Kinder)	Max. Baby- und Kinderstühle	Babysitz möglich (0-3 J.)	Kindersitz möglich (4-8 J.)	Manuell (M), Automat (A)	Servolenkung	Kochherd	Back- oder Mikrowellenofen	Kühlschrank	Warmwasser	Dusche	Toilette	Frischwassertank (in Litern)	Radio/CD-Gerät	Farbfernseher/DVD-Spieler	Klimaanlage Fahrkabine	Klimaanlage Wohnraum	Benzin (B), Diesel (D)	ca. Verbrauch pro 100 km
Ultima	7.20	2.00	2.80	1.91	2	2				A	•	•	• <sup>1)</sup>	•	•	•	•	140	•	•	•	•	D	13 l
Platinum Beach	7.22	2.28	3.25	2.15	4	4	2	2	2	A	•	•	•	•	•	•	•	82	•	•	•	•	D	13 l
Platinum River	7.22	2.28	3.25	2.15	6	6	4	2	4	A	•	•	•	•	•	•	•	82	•	•	•	•	D	13 l

<sup>1)</sup> zusätzlich ist im Aussenbereich ein Slide-Out BBQ angebracht. Highspeed Mobile WIFI in allen Fahrzeugen verfügbar. Kosten N\$ 10.- pro Tag (max. N\$ 100.- pro Miete).

**MAUI PREMIUM PACKAGE**

- ZUSÄTZLICHE LEISTUNGEN
- ▶ Liability Reduction Option ohne Selbstbehalt
  - ▶ 1 Gasflasche (PGO)
  - ▶ Campingtisch und -stühle
  - ▶ MP3 Anschluss
  - ▶ Schneeketten (auf Anfrage)
  - ▶ Tragbare Heizung (auf Anfrage)
  - ▶ Road User Charge Recovery Fee bis zu N\$ 5.13 pro 100 km \*
  - ▶ Einwegmietgebühr
  - ▶ Express Schlüssellrückgabe
  - ▶ Taxen auf genannten Leistungen

**SAISONALE TAGESPREISE INKL. TAXEN**

Preis pro Fahrzeug / Miettag in CHF inkl. Standardversicherung und Taxen. Jeder Miettag in der entsprechenden Saison zählt einzeln. Unlimitierte Kilometer inbegriffen. Mieten von 50 Tagen und mehr auf Anfrage. Ein Miettag = 1 Kalendertag (z.B. 2.-9. Juli = 8 Miettage)

Fahrzeugtyp	1.4.–30.4.15	1.5.–30.9.15	1.10.–31.10.15	1.11.–15.12.15	16.12.15–28.2.16	1.3.–31.3.16
Ultima	169	95	129	226	288	234
Platinum Beach	199	110	147	257	338	283
Platinum River	214	125	162	260	355	299

Zuschlag Feiertag bei Übernahme/Rückgabe an gesetzlichen Feiertagen: CHF 35.- pro Miete.

**TIEFSTPREISGARANTIE**

CHF 46.- pro Miettag (Sie bezahlen den Zuschlag für maximal 50 Tage, auch bei Mehrfachmieten im gleichen Land!)

**ADDITIONAL PROTECTION COVERAGE**

ZUSÄTZLICHE LEISTUNGEN

- ▶ Schäden bei Überschlag des Fahrzeuges

CHF 70.- pro Miete auf das Maui Premium Package

# Motorhomes KEA

## PLUSPUNKTE

- › Einzigartiges All inclusive Produkt
- › Qualität und Service stehen an erster Stelle
- › Persönlicher Service mit mehrsprachigen Mitarbeitern

## VERMIETSTATIONEN

Auckland, Christchurch

### KEA 2 BERTH CAMPERVAN



Tag



Nacht



1 Doppelbett 1.78 x 2.00 m oder  
2 Einzelbetten 0.60 x 2.00 m / 0.60 x 2.00 m

### KEA 2+1 BERTH CAMPERVAN



Tag

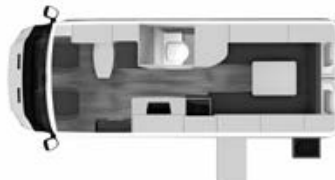

Nacht



1 Doppelbett 1.78 x 2.20 m  
1 Einzelbett 0.66 x 1.75 m

### KEA 4 BERTH MOTORHOME



Tag



Nacht



2 Doppelbetten 1.53 x 1.96 m / 1.45 x 2.20 m  
1 Einzelbett 0.94 x 1.96 m

### KEA 6 BERTH MOTORHOME



Tag



Nacht



3 Doppelbetten 1.53 x 1.96 / 1.30 x 2.00 m /  
1.45 x 2.20 m  
1 Einzelbett 0.94 x 1.96 m



**KUONI VORTEILE - EXKLUSIV FÜR SIE VERHANDELT.**

<p><b>FRÜHBUCHER-RABATT</b> 10% Ermässigung auf den Tagespreis bei Buchungen von mehr als 120 Tagen vor Übernahme.</p> <p><b>LANGZEITMIET-ERMÄSSIGUNG</b> Wir lieben Langzeitmieter und verfügen über Spezialpreise ab 50 Tagen. Auch bei Mehrfachmieten. Wir beraten Sie gerne.</p>	<p><b>MEHRFACHMIETEN</b> Sie können verschiedene Motorhome-Mieten von KEA, Britz und Maui in Australien und Neuseeland kombinieren. Dabei profitieren Sie mit der Summe aller Miettage von den jeweiligen Langzeitmietermässigungen. Alle Mieten müssen innerhalb 12 Monaten sein.</p> <p><b>LUXURIÖS REISEN MIT KEA</b> Sie sind auf der Suche nach einem Motorhomeanbieter der alles im Preis inbegriffen hat? KEA bietet</p>	<p>Ihnen qualitativ hochwertige Fahrzeuge und ein einzigartiges All inclusive Produkt – Sie müssen sich um nichts kümmern. Neben allen Versicherungen sind auch weitere Leistungen wie Express Schlüsselerückgabe, Gebühren für Mautstrassen sowie Highspeed Mobile WIFI inbegriffen. Zusätzlich profitieren Sie von folgendem Service bei mindestens 14 Miettagen: Valet Service: während ihrer Reise können Sie jederzeit eine KEA Vermietstation aufsuchen</p> <p>und Ihr Fahrzeug reinigen lassen resp. das Öl und Wasser überprüfen lassen. Frische Bettwäsche: tauschen Sie an einer KEA Vermietstation die Kissen, Bettwäsche sowie Badetücher aus. Gasflaschen tausch: bringen Sie Ihre leere Gasflasche an eine KEA Vermietstation und tauschen Sie gegen eine volle Gasflasche aus.</p> <p>Angebote können kombiniert werden.</p>
--	---	---

**LEISTUNGEN ZUSCHLÄGE**

- IM PREIS INBEGRIFFEN
- ▶ Fahrzeug der gewählten Kategorie
  - ▶ Haftpflicht- und Kollisions-schadensversicherung
  - ▶ Liability Reduction Option ohne Selbstbehalt
  - ▶ Mehrfachschäden an Windschutzscheibe, Reifen, Dach- und Unterboden
  - ▶ Schäden bei Überschlag des Fahrzeugs
  - ▶ Einwegmietgebühr
  - ▶ Unlimitierte Kilometer
  - ▶ Haushaltsausrüstung
  - ▶ Zusatzlenker / in
  - ▶ GPS
  - ▶ Gasflasche(n)
  - ▶ Campingtisch und -stühle
  - ▶ Baby- / Kindersitz (auf Anfrage)
  - ▶ Transfer vom Flughafen / -hotel
  - ▶ Feiertagszuschlag
  - ▶ Gebühren für Mautstrassen
  - ▶ Express Schlüsselerückgabe
  - ▶ MP3 Anschluss
  - ▶ Highspeed Mobile WIFI
  - ▶ Linen Exchange Service
  - ▶ Valet Service
  - ▶ GPS
  - ▶ Kreditkartengebühren
  - ▶ 15% Taxen

**FAHRZEUGAUSRÜSTUNG**

Fahrzeugtyp	ca. Fahrzeuglänge in m	ca. Fahrzeugbreite in m	ca. Fahrzeughöhe in m (ausser)	ca. Fahrzeughöhe in m (Innen)	Schlafmöglichkeiten	Empf. Belegung (Erw./Kinder)	Max. Baby- und Kindersitze	Babysitz möglich (0-3 J.)	Kindersitz möglich (4-8 J.)	Manuell (M) Automat (A)	Servolenkung	Kochherd	Back- oder Mikrowellenofen	Kühlschrank	Warmwasser	Dusche	Toilette	Frischwassertank (in Litern)	Radio/CD-Gerät	Farbfernseher/DVD	Klimaanlage Fahrkabine	Klimaanlage Wohnraum	Benzin (B), Diesel (D)	ca. Verbrauch pro 100 km
KEA 2 Berth Campervan	7.20	2.00	2.80	1.94	2	2				A	•	•	•	•	•	•	•	70	•	•	•	•	D	13 l
KEA 2+1 Berth Campervan	7.20	2.00	2.80	1.94	3	2/1				A	•	•	•	•	•	•	•	70	•	•	•	•	D	13 l
KEA 4 Berth Motorhome	7.10	2.25	3.25	2.10	4	2/2	2	2	2	A	•	•	•	•	•	•	•	90	•	•	•	•	D	13 l
KEA 6 Berth Motorhome	7.10	2.25	3.25	2.10	6	4/2	4	2	4	A	•	•	•	•	•	•	•	90	•	•	•	•	D	13 l

Highspeed Mobile WIFI in allen Fahrzeugen verfügbar.

**SAISONALE TAGESPREISE INKL. TAXEN**

**TIESTPREISGARANTIE**

Preis pro Fahrzeug / Miettag in CHF inkl. Standardversicherung, Liability Reduction Option ohne Selbstbehalt, Taxen und weitere Leistungen gemäss Beschreibung rechts. Jeder Miettag in der entsprechenden Saison zählt einzeln. Unlimitierte Kilometer inbegriffen. Mieten von 50 Tagen und mehr auf Anfrage. Ein Miettag = 1 Kalendertag (z.B. 2.-9. Juli = 8 Miettage)

Fahrzeugtyp	28+ Tage	21-27 Tage	15-20 Tage	5-14 Tage	28+ Tage	21-27 Tage	15-20 Tage	5-14 Tage	28+ Tage	21-27 Tage	15-20 Tage	5-14 Tage	28+ Tage	21-27 Tage	15-20 Tage	5-14 Tage	28+ Tage	21-27 Tage	15-20 Tage	5-14 Tage	28+ Tage	21-27 Tage	15-20 Tage	5-14 Tage
	1.4.-30.4.15				1.5.-30.9.15				1.10.-31.10.15				1.11.-15.12.15				16.12.15-28.2.16				1.3.-31.3.16			
KEA 2 Berth Campervan	195	211	224	229	142	154	164	167	165	178	190	194	253	274	292	298	298	323	344	351	258	279	297	303
KEA 2+1 Berth Campervan	201	218	232	237	149	161	172	175	171	185	197	201	260	282	300	306	305	330	352	359	264	286	305	311
KEA 4 Berth Motorhome	220	238	254	259	155	167	178	182	180	195	208	212	280	303	322	329	347	375	400	408	297	321	342	349
KEA 6 Berth Motorhome	233	252	269	274	167	181	193	197	188	203	217	221	285	308	328	335	360	389	415	423	314	339	362	369

**NICHT INBEGRIFFEN**  
(vor Ort zu bezahlen/\*obligatorisch)  
▶ Depot\* (wird rückerstattet)  
▶ Extras

# Wichtiges in Kürze

## SIND WOHNMOBILE NICHT ZU GROSS?

Für ein «Nein» gibt es viele Gründe: Die Strassen sind viel grosszügiger als wir es uns von Europa gewohnt sind, aber auch die rücksichtsvolle Fahrweise der Bevölkerung macht das Fahren angenehm und einfach. Vielfach sind Motorhomes einfacher zu fahren als PW's bei uns. Ungeübte Autofahrer sind immer wieder überrascht, wie einfach Wohnmobile, dank Servolenkung und -bremsen, automatischem Getriebe und viel Komfort, zu handhaben sind. Alle technischen Angaben zum Fahrzeug, wie Bettengrösse, Innenhöhe, Frischwassertank etc. finden Sie beim jeweiligen Vermieter in diesem Katalog. Die abgebildeten Fahrzeuge und die Angaben gelten als Richtlinien. Grundrisse, Bettengrösse und Fahrzeugtypen können variieren.

## FAHRZEUGAUSSTATTUNG

Die Häuser auf Rädern verfügen alle über Servolenkung, Radio, Kochherd, Kühlschranks, Dusche, Toilette, Klimaanlage in der Fahrerkabine (teilweise auch im Wohnteil, funktioniert nur mit Generator oder mit 110V-Stromanschluss) sowie Stromkabel für den 110V-Stromanschluss auf dem Campingplatz.

## FAHRZEUGAUFBEREITUNG (PREPARATION FEE) FAHRZEUGE NORDAMERIKA

Diese Pauschale (pro Fahrzeug / obligatorisch) enthält je nach Vermieter die 1. Füllung Propangas, Toilettenchemikalien, Frischwasserschlauch, Abwasserschlauch zum Entleeren der Tanks sowie Gummihandschuhe.

## CAMPINGAUSRÜSTUNG / HAUSHALTSAUSRÜSTUNG (CONVENIENCE, PROVISIONING, PERSONAL KIT)

Die Ausrüstung kann bei den einzelnen Vermietern variieren, generell sind jedoch vorhanden: Frottierwäsche, Leintücher, Bettdecke oder Schlafsack, Kopfkissen, Duvets oder Wolldecken, Reinigungsutensilien, Taschenlampe, Tassen, diverse Teller, Schlüssel, Besteck, Schöpflöffel, Abtropfsieb etc. Vor Ort können zusätzliche Gegenstände gegen eine geringe Gebühr gemietet werden wie GPS, Toaster, Campingstühle oder Campingtische. Bitte geben Sie uns bereits bei der Buchung an, welche wir für Sie vorreservieren dürfen.

## BABY- UND KINDERSITZE

Baby- und Kindersitze sind obligatorisch und dürfen nur auf Sitzen befestigt werden, die eine Verbindung zum Fahrzeugrahmen haben. Eine Befestigung auf Sitzen, die nur eine Verbindung zur Karosserie haben (wie die Mittelsitze in der Fahrerkabine) ist nicht erlaubt.

Kanada / USA: Aus versicherungstechnischen Gründen werden diese nur von wenigen Vermietern angeboten, das heisst Sie müssen selber Kindersitze mitbringen oder vor Ort kaufen (ab ca. Can\$ / US\$ 80). Bitte beachten Sie, dass auf den Rücksitzen nur Hüftgurte, aber keine 3-Punkte-Gurte vorhanden sind (ausser Fraserway MH23, Moturis sowie Apollo). Australien / Neuseeland: Baby- und Kindersitze müssen im Voraus gebucht werden. Teilen Sie uns daher bei Ihrer Buchung das Alter und Gewicht des Kindes mit, so dass wir das entsprechende Modell reservieren können.

## AUSWEISPAPIERE / MINDESTALTER

Um ein Motorhome zu fahren müssen Sie mindestens 21 Jahre alt sein sowie im Besitz eines Nationaler Führerscheins \* ergänzt durch einen Internationalen bzw. englische Übersetzung oder einen neuen Schweizer Führerschein im Kreditkartenformat, sein.

\* (gültig seit mind. 2 Jahren bei Apollo Australien / Neuseeland)

## ÜBERNAHME / RÜCKGABE

Motorhomes werden bei der Vermietstation übernommen und abgegeben.

### TRANSFERS KANADA / USA

Sie werden je nach Anbieter beim Flughafen oder Stadthotel abgeholt und wieder zurückgebracht. Weitere Details finden Sie in Ihren Buchungsbestätigung.

### TRANSFERS AUSTRALIEN

Erfolgen individuell und auf eigene Kosten.

### TRANSFERS NEUSEELAND

Sie werden je nach Anbieter beim Flughafen- oder Stadthotel abgeholt und wieder zurückgebracht. Der Rücktransfer erfolgt nur zu den vorgesehenen Zeiten. Weitere Details finden Sie in Ihren Reiseunterlagen.

## ÜBERNAHME

Es ist nicht erlaubt (Australien / Neuseeland möglich aber nicht empfohlen), das Motorhome am Ankunftstag des Langstreckenfluges zu übernehmen. Für die Fahrzeugübernahme und die entsprechenden Erklärungen benötigen Sie in etwa zwei Stunden. Planen Sie deshalb am ersten Tag nur eine kurze Etappe ein. An einigen Stationen steht Deutsch sprechendes Personal zur Verfügung, trotzdem sind gute Englischkenntnisse von Vorteil. Eine ausführliche Instruktionsbroschüre erhalten Sie bei der Übernahme. Bevor Sie den Mietvertrag unterschreiben, lesen Sie bitte unbedingt das Kleingedruckte um Überraschungen zu vermeiden.

## RÜCKGABE

Die Fahrzeugrückgabe muss in der Regel am Morgen erfolgen und dauert mindestens eine Stunde. Buchen Sie deshalb nach Möglichkeit Ihren Weiterflug nicht vor dem späten Nachmittag. Innen wird eine Reinigung erwartet. Falls das Fahrzeug nicht in einem einigermaßen sauberen Zustand abgegeben wird, werden Gebühren für zusätzliche Reinigung oder das Entleeren der Wasser- / Abwassertanks etc. verrechnet. Die Vermieter verrechnen einen fixen Betrag oder Stundenansätze.

## KREDITKARTEN

Um Depotgebühren resp. die an Ort gekauften Leistungen zu bezahlen, ist es unbedingt notwendig, dass der Lenker im Besitz einer der folgenden Kreditkarte ist: Visa, Mastercard, American Express. Prepaid-Kreditkarten werden nicht akzeptiert.

Bitte beachten Sie, dass vor allem in Australien und Neuseeland bei Buchung des Basispakets das Depot Ihrer Kreditkarte effektiv belastet wird, auch bei Mehrfachmieten. Zusätzlich werden für die Transaktion Kreditkartengebühren verrechnet. Da die Rückerstattung der Depotgebühren erst nach Rückgabe des Fahrzeuges wieder gutgeschrieben wird, kann es zu Kursdifferenzen kommen. Kursdifferenzen gehen zu Lasten des Mieters. Wir empfehlen Ihnen daher, ein Zusatzpaket zu buchen, wo lediglich ein Blanko-Abdruck als Garantie genommen wird.

## TAXEN

Auf vor Ort zu zahlende Leistungen wie z.B. Meilen / Kilometer, Campingausrüstung fallen jeweils Taxen von je nach Provinz / Staat von 5–25% an.

## VERSICHERUNGEN

Versicherungen im Ausland haben grundsätzlich andere Bedingungen wie diejenigen der Schweiz und sind daher nicht vergleichbar. Beachten Sie dazu die Informationen der Rental Agreements bei Übernahme des Fahrzeugs.

Es gelten grundsätzlich die Originalversicherungsbedingungen der Vermieter vor Ort.

## KANADA / USA

### BASISHAFTPFLICHTVERSICHERUNG CDW (COLLISION DAMAGE WAIVER)

Diese Haftpflicht- und Kollisionsschaden-Versicherung ist im Mietpreis inbegriffen. Die maximale Deckung ist staatlich begrenzt und es bleibt ein hoher Selbstbehalt. Es werden nur Schäden im fahrenden Verkehr, wenn ein anderes Fahrzeug beteiligt ist, gedeckt.

### ZUSATZVERSICHERUNG VIP (VACATION INTERRUPTION PROTECTION)

Diese Zusatzversicherung (je nach Vermieter auch CDR, VPP genannt) ist sehr empfehlenswert: Sie reduziert den Selbstbehalt auf ein Minimum und erhöht dabei auch die Deckung (je nach Vermieter). Gewisse Schäden ziehen einen höheren Selbstbehalt nach sich. Folgekosten, die durch einen Fahrzeugausfall entstehen, werden je nach Vermieter in begrenztem Umfang ebenfalls durch die VIP übernommen.

## ELVIA «NULL SELBSTBEHALT»-VERSICHERUNG

Die Versicherung versteht sich als Zusatzversicherung für Mietfahrzeuge. Im Schadenfall erstattet ELVIA dem in der Buchungsbestätigung bzw. Arrangementrechnung als Versicherten aufgeführten einen vom Vermieter belasteten CDW-Selbstbehalt. Versichert ist der CDW-Selbstbehalt, der aufgrund eines Schadens am Mietfahrzeug während der Mietdauer (max. 92. Tage nach Mietbeginn) entsteht. Voraussetzungen für die Entschädigung sind ein durch eine andere Versicherung gedecktes Ereignis und ein daraus resultierender CDW-Selbstbehalt (Haftpflicht Selbstbehalt ist nicht gedeckt). Vor Ort muss der Selbstbehalt an den Vermieter bezahlt werden und nach Rückkehr in die Schweiz durch Einreichen der entsprechenden Formulare (u.a. Mietvertrag, Schadenformular des Vermieters, Polizeirapport etc.) direkt bei der ELVIA Reiseversicherung zurückgefordert werden. Detaillierte Informationen erhalten Sie mit Ihren Reiseunterlagen.

## AUSTRALIEN / NEUSEELAND STANDARDVERSICHERUNG

Die Haftpflicht- und Kollisionsschaden-Versicherung ist im Mietpreis inbegriffen. Dabei bleibt ein hoher Selbstbehalt. Es werden nur Schäden im fahrenden Verkehr, wenn ein anderes Fahrzeug beteiligt ist, gedeckt.

### ZUSATZVERSICHERUNG EXCESS REDUCTION ODER REDUCTION OPTION 1

Diese Zusatzversicherung reduziert den Selbstbehalt auf ein tragbares Mass. Gewisse Schäden ziehen einen höheren Selbstbehalt nach sich.

### ZUSATZVERSICHERUNG EXCESS REDUCTION 2 ODER REDUCTION OPTION 2

Wir empfehlen Ihnen unbedingt, den Abschluss einer Excess Reduction 2 oder Reduction Option 2 (inbegriffen im Zusatzpaket). Diese Zusatzversicherung reduziert den Selbstbehalt auf null. Beachten Sie trotzdem, dass gewisse Schäden einen höheren Selbstbehalt nach sich ziehen.

## EIN OFFENES WORT

Generell verkaufen die Vermieter alle 2–4 Jahre ihre Motorhomes an Privatkunden und ersetzen sie durch neue Modelle. Es kann jedoch je nach Wirtschaftslage sein, dass die Vermieter die Fahrzeuge nicht wie erwartet verkaufen können und sie noch 2–3 Jahre weiter vermieten. Obwohl sich die Vermieter sehr bemühen, Ihnen ein sauberes und gut gewartetes Motorhome abzugeben, können wir Ihnen keine «Alters-Garantie» abgeben, sondern nur Richtlinien. Wir setzen uns jedoch für «neuere» Fahrzeuge ein.

# Allgemeine Informationen von A bis Z

## FLIEGEN

Es kommt vor, dass Flüge verspätet sind oder Ihr Gepäck nicht am gleichen Tag wie Sie eintrifft. Dies sind ärgerliche Zwischenfälle, auf die wir als Reiseveranstalter keinen Einfluss ausüben können. Die Platzzuteilung im Flugzeug erfolgt durch die Fluggesellschaft. Wir bitten um Ihr Verständnis, wenn Sie in Ausnahmefällen nicht bei Ihrer Familie oder Gruppe sitzen können. In gewissen Fällen ist die Reservierung gegen Gebühr möglich. Bei einem Wechsel der Fluggesellschaft oder des Flugzeugtyps sind die im Voraus reservierten Sitzplätze nicht garantiert. Einzelne Fluggesellschaften offerieren bestimmte Leistungen wie Verpflegung, Getränke, Zeitungen usw. nicht mehr kostenlos.

## REISEHINWEISE DES EDA

Das Eidgenössische Departement für auswärtige Angelegenheiten (EDA) veröffentlicht regelmässig Informationen über Länder, in denen allfällige sicherheitspolitische oder andere höhere Risiken bestehen. Diese Reisehinweise können in Ihrem Reisebüro/Ihrer Buchungsstelle bezogen oder über die Internet-Homepage des EDA abgerufen werden ([www.eda.admin.ch](http://www.eda.admin.ch)).

## SERVICE

Besonders die Zeiten um die Feiertage und während der Schulferien zählen zu den beliebtesten Reisetterminen. Volle Hotels und Hochbetrieb bei den Vermietstationen können dazu führen, dass das Personal überfordert ist, sodass lange Wartezeiten und langsamer Service möglich sind. In diesen Zeitspannen ist Ihr Verständnis unbedingt notwendig.

## SICHERHEIT

Es gelten die üblichen Sicherheitsvorkehrungen: Lassen Sie Ihren teuren Schmuck zu Hause. Wertsachen wie Geld, Pass, Flugtickets und Schmucksachen sollten im Hotelsafe deponiert werden. Zeigen Sie nie grosse Mengen an Bargeld in der Öffentlichkeit. Achten Sie in Flughäfen und Bahnhöfen immer auf Ihr Gepäck und Ihre Geldbörse.

## WICHTIG

Bitte beachten Sie auch unsere Allgemeinen Reise- und Vertragsbedingungen der Kuoni Reisen AG.



## PREISBERECHNUNGEN

Alle publizierten Preise im Katalog (in Schweizer Franken) sind die tagesaktuellen Bestpreise bei Drucklegung im August 2014, gültig für alle definitiven Buchungen bis 1. September 2014. Preise unterliegen Schwankungen wie zum Beispiel aufgrund von Nachverhandlungen, geänderter Nachfrage / Verfügbarkeit oder Kursschwankungen. Tagesaktuelle Bestpreise erhalten Sie in Ihrem Lieblingsreisebüro.

# Umbuchung/Annullierung

Um Überraschungen zu vermeiden, beachten Sie bitte auch das Kleingedruckte. Da die Vermieter ihre Flotten genau planen müssen, unterliegen die Motorhomes speziellen Annullations- und Umbuchungsbedingungen:

- ▶ Namensänderungen gelten als Annullierung und Neubuchung
- ▶ Für Doppelbuchungen kommen die normalen Annullationsbedingungen zur Anwendung

**KANADA & USA, AUSTRALIEN & NEUSEELAND**

- ▶ Zusätzlich zur Bearbeitungsgebühr werden folgende Spesen erhoben: effektive Spesen je nach Vermieter
- ▶ Details gemäss Buchungsbestätigung
- ▶ Die Einwegmietgebühr wird in jedem Fall zu 100% verrechnet.

**ÄNDERUNGEN UND UMBUCHUNGEN BEI FLEXPREISEN**

In folgenden Fällen wird der Preis neu berechnet und dem aktuellen Flexstand angepasst:

- ▶ Namensänderung
- ▶ Fahrzeugtyp
- ▶ Übernahme- oder Abgabestation
- ▶ Übernahme- oder Rückgabedatum

# Einreisebestimmungen für Touristen

## BESTIMMUNGEN ZUR EINREISE

Bürger/-in von	reisend nach Kanada	reisend nach USA/Alaska	reisend nach Australien	reisend nach Neuseeland
Schweiz	P	P*	P/V	P3
Deutschland	P	P	P/V	P3
Frankreich	P	P	P/V	P3
Italien	P	P	P/V	P3
Liechtenstein	P	P	P/V	P3
Österreich	P	P	P/V	P3

P = Pass muss mind. 1 Tag über das Rückreisedatum gültig sein  
 P3 = Pass muss mind. 3 Monate über das Rückreisedatum gültig sein  
 V = Visumspflicht (muss vor Abreise eingeholt werden)

Sollten Sie Bürger/-in einer anderen Nation sein, bitten wir Sie, sich betreffen der Einreisebestimmungen an Ihr Reisebüro zu wenden. Alle Angaben entsprechen dem Stand der Drucklegung (August 2014). Änderungen vorbehalten.

## IMPFUNGEN & INFORMATIONEN

Die folgenden Impfungen sind für jedermann empfohlen:

- ▶ Diphtherie, Tetanus.

Allgemein sind keine weiteren präventiven Impfmassnahmen erforderlich. Weitere Informationen finden Sie unter der Homepage: [www.safetravel.ch](http://www.safetravel.ch)

## EINREISE IN DIE USA & ALASKA\*

Reisende müssen bei der Einreise in die USA/Alaska belegen können, dass Sie das Land wieder verlassen (Weiter- oder Rückreise). Bitte beachten Sie, dass Sie nur noch mit dem neuen, maschinenlesbaren Schweizer Pass (ausgestellt vor dem 26.10.06) und mit dem biometrischen Pass ohne Visum in die USA einreisen können (bei einem Aufenthalt bis zu 90 Tagen). Für die Einreise mit einem bisher gültigen Pass oder einem maschinenlesbaren Pass, der nach dem 26.10.06 ausgestellt wurde, ist ein Visum erforderlich. Auch Kinder benötigen einen eigenen Pass, unabhängig vom Alter.

Zudem ist für alle Schweizer sowie alle anderen Nationalitäten unter dem Visa Waiver Program (VWP) die elektronische ESTA-Genehmigung (Electronic System for Travel Authorization) obligatorisch. Das VWP erlaubt einen Aufenthalt in den USA/Alaska ohne Visum bis zu 90 Tagen zu touristischen oder geschäftlichen Zwecken. ESTA-Anträge (Stand August 2012 US\$ 14.- Gebühr) können jederzeit vor Antritt der Reise eingereicht werden und sind bis zu zwei Jahre gültig. Auch wenn Sie über den Landweg in die USA oder Alaska einreisen, ist das ESTA obligatorisch. Die Fragen

müssen in Englisch beantwortet werden. Das US-Ministerium für innere Sicherheit schreibt vor, dass die ESTA-Anträge spätestens 72 Std. vor Reisebeginn zu stellen sind. Weitere Informationen in Deutsch finden Sie unter <https://esta.cbp.dhs.gov>

[www.kuoni.ch](http://www.kuoni.ch)

Die neuen Kuoni-Reisekataloge.  
Jetzt in Ihrem Reisebüro oder unter:  
[www.kuoni.ch/katalogbestellung](http://www.kuoni.ch/katalogbestellung)



## Corporate Responsibility

UNSER ENGAGEMENT

Mit Leidenschaft für eine bessere Zukunft: Seit vielen Jahren setzt sich Kuoni für einen nachhaltigen Tourismus ein und begegnet fremden Kulturen, der Umwelt, unseren Partnern und Mitarbeitenden stets mit Respekt und Rücksicht. In zahlreichen Projekten auf der ganzen Welt gilt unser Einsatz dem Schutz von Kindern vor sexueller Ausbeutung, dem Schaffen fairer Arbeitsbedingungen, sicherer Wasserversorgung sowie dem Klimaschutz. Ausgezeichnet wurde unser Engagement mit dem Nachhaltigkeitsiegel TourCert.

